

P520 IP

IPTV Set Top Box

Gebrauchsanleitung

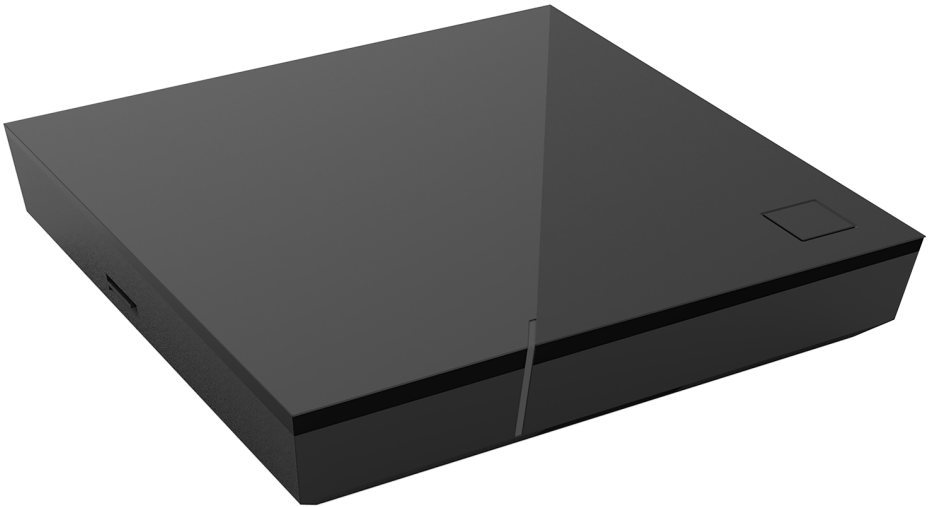

Wichtig: Vor Gebrauch sorgfältig lesen
und für späteres Nachschlagen aufbewahren.

Inhaltsverzeichnis

1	Sicherheitsinformationen	3
1.1	Verwendete Zeichen und Symbole	3
1.2	Allgemeine Sicherheitshinweise	3
2	Bestimmungsgemäßer Gebrauch	5
3	Lieferumfang	5
4	Anschlüsse	6
5	Inbetriebnahme	6
5.1	Batterien in die Fernbedienung einlegen	7
5.2	Kabelverbindungen	8
5.3	Fernbedienung mit der Set Top Box koppeln	8
5.4	Menüsprache auswählen	8
5.5	Netzwerkverbindung herstellen	9
5.6	Software-Updates	13
6	Fernbedienung	13
6.1	Tastenbelegung	14
6.2	Betriebsmodus ändern	16
6.3	TV-Gerät einprogrammieren	16
6.4	TV-Gerät steuern	19
6.5	Fernbedienung entkoppeln (Bluetooth-Modus)	20
6.6	Fernbedienung zurücksetzen	20
7	Reinigung	21
8	Rückgabe von Altgeräten	21
9	Fehlerbehebung	22
10	Rechtliche Hinweise	25
10.1	Eingetragene Warenzeichen und Lizenzhinweise	25
10.2	Open-Source-Software	25
11	Konformitätserklärung	25
12	Technische Daten	26

1 Sicherheitsinformationen

Bevor Sie das Produkt benutzen, lesen Sie bitte die folgenden Informationen sorgfältig durch. Sie dienen zur Vermeidung von Fehlanwendungen und daraus resultierenden Personenschäden, Störungen und / oder Beschädigungen der Hard- und Software.

Bewahren Sie diese Gebrauchsanleitung für später auftretende Fragen auf und geben Sie diese an zukünftige Benutzer weiter.

1.1 Verwendete Zeichen und Symbole

Bitte machen Sie sich vorab mit den Zeichen und Symbolen vertraut, welche in dieser Gebrauchsanleitung verwendet werden.



WARNUNG

Bezeichnet eine möglicherweise drohende Gefahr. Wenn sie nicht gemieden wird, können schwerste Verletzung oder Tod die Folge sein.

ACHTUNG

Bezeichnet eine möglicherweise schädliche Situation. Wenn sie nicht gemieden wird, kann die Komponente oder etwas in deren Umgebung beschädigt werden.



Zusätzliche Hinweise und Informationen

1.2 Allgemeine Sicherheitshinweise

- Die Geräte dürfen nur in Innenräumen verwendet werden.
- Betreiben Sie die Set Top Box nur mit dem im Lieferumfang enthaltenen Netzteil und den im Lieferumfang enthaltenen Verbindungskabeln.
- Überprüfen Sie das Kabel des Netzteils regelmäßig auf Beschädigungen. Sollten Sie Beschädigungen feststellen, nehmen Sie das Netzteil vom Strom und kontaktieren Sie Ihren Netzbetreiber.
- Ersetzen Sie beschädigte Kabel immer durch gleichwertige Kabel.
- Betreiben Sie das Netzteil der Set Top Box nur mit der dafür angegebenen Netzspannung.
- Die Set Top Box muss mit einer leicht zugänglichen Steckdose verbunden werden. Sie sollten jederzeit in der Lage sein, die Set Top Box vom Stromnetz zu trennen.

- Halten Sie mindestens folgenden Freiraum um die Set Top Box ein: 10 cm oberhalb, 5 cm dahinter, 2 cm seitlich.
- Stellen Sie die Set Top Box niemals in einen Schrank oder ein Regal mit unzureichender Belüftung.
- Lassen Sie die Geräte nicht auf den Boden fallen. Montieren Sie die Set Top Box nicht höher als 2 Meter über dem Boden.
- Versuchen Sie nicht, die Set Top Box selbst zu reparieren. Die elektrische Sicherheit könnte dadurch gefährdet werden. Sollte die Set Top Box hinuntergefallen oder Wasser eingedrungen sein, nehmen Sie die Set Top Box sofort vom Strom und kontaktieren Sie Ihren Netzbetreiber.
- Schützen Sie die Geräte vor Feuchtigkeit, Tropf- und Spritzwasser.
- Stellen Sie keine mit Flüssigkeit gefüllten Gegenstände wie z. B. Vasen auf die Set Top Box.
- Betreiben Sie die Geräte nur in trockener sowie staubfreier Umgebung.
- Schützen Sie die Geräte und die Batterien der Fernbedienung vor direkter Sonneneinstrahlung, offenen Flammen oder anderen Wärmequellen wie z. B. der Heizung.
- Stellen Sie keine Gegenstände auf die Set Top Box wie z. B. andere Geräte oder Kerzen.
- Trennen Sie die Set Top Box bei längerer Abwesenheit und bei Gewitter durch Ziehen des Netzteils vom Stromnetz.
- Trennen Sie ebenfalls alle Geräte, welche mit der Set Top Box verbunden sind.
- Verwenden Sie beim Bedienen der Fernbedienung keine harten oder scharfen Gegenstände wie Fingernägel oder Messer.
- Die im Lieferumfang enthaltenen Batterien dürfen nicht wieder aufgeladen werden.
- Entfernen Sie die Batterien aus der Fernbedienung, wenn Sie diese längere Zeit nicht benutzen.
- Sollte die Fernbedienung defekt sein, entfernen Sie die Batterien und kontaktieren Sie Ihren Netzbetreiber.
- Bewahren Sie die Geräte außerhalb der Reichweite von Kindern auf.

i Erwärmung der Set Top Box

- Die Erwärmung der Set Top Box liegt im zulässigen Bereich. Dennoch können sich empfindliche Möbeloberflächen durch die dauerhafte Wärmeeinwirkung im Laufe der Zeit verfärben.
- Die Gerätefüße können auf behandelten Möbeloberflächen Farbveränderungen hervorrufen. Stellen Sie die Set Top Box gegebenenfalls auf eine geeignete Unterlage.

2 Bestimmungsgemäßer Gebrauch

Die Set Top Box ist für den Empfang von TV- und Radiosignalen in Verbindung mit IPTV-Systemen bestimmt. Die Fernbedienung dient zur Steuerung der Set Top Box und gegebenenfalls TV-Geräten. Jeglicher anderweitiger Gebrauch ist nicht bestimmungsgemäß. Der Hersteller übernimmt keine Gewähr für Fehler, Störungen oder Schäden, die auf nicht bestimmungsgemäßen Gebrauch zurückzuführen sind. Dazu gehören insbesondere:

- Unsachgemäßes Anschließen und Bedienen
- Verwendung ungeeigneter Datenträger oder Zubehör
- Nichteinhaltung erforderlicher Installations- und Lagerbedingungen
- Verseuchung von Softwarekomponenten mit Computerviren
- Modifikationen der Hard- und Software

3 Lieferumfang

- Set Top Box
- Fernbedienung
- Netzteil
- 2 x Alkali-Batterien Typ AAA
- High-Speed-HDMI®-Kabel (1,5 m)
- Gebrauchsanleitung
- Netzwerkkabel (3 m)

4 Anschlüsse



Abbildung 1: Anschlüsse

- | | |
|---|---|
| 1 RJ12 (RS232 und IR Input) | 5 LAN |
| 2 S/PDIF Optisch / 3,5 mm Klinke ¹⁾ | 6 Power |
| 3 HDMI®-Ausgang | 7 Micro-SD-Kartenslot ²⁾ |
| 4 USB ²⁾ | 8 Ein / Aus oder Fernbedienung koppeln (Bluetooth-Modus) ³⁾ |

- 1) Kombiniertes Anschluss für 3,5 mm Klinke (z. B. für Kopfhörer) und Optisches TOSLink (S/PDIF)
- 2) Nur für Servicezwecke oder nach Anweisung Ihres Netzbetreibers. Das Anschließen eines Mediums könnte die Betriebsfähigkeit der Set Top Box beeinflussen.
- 3) Abhängig von der Konfiguration des IPTV-Systems, der Set Top Box und des Betriebsmodus der Fernbedienung.

5 Inbetriebnahme

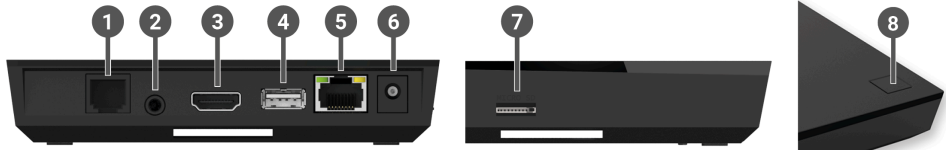

WARNUNG

Gefahr durch elektrische Spannung sowie sich daraus ergebende Brandgefahr

→ Die Kabel dürfen nicht geknickt oder eingeklemmt werden.

ACHTUNG

Gefahr von Störungen oder Defekten am Gerät

Fehlerhaftes Anschließen

→ Schließen Sie die Kabel in der richtigen Reihenfolge an die Set Top Box an. Achten Sie darauf, dass das Netzkabel hörbar einrastet.

Unterbrechung der Stromzufuhr während der Installation

→ Während der Installation sowie bei Updates der Software dürfen Sie die Stromzufuhr zur Set Top Box nicht unterbrechen. Sie vermeiden dadurch mögliche Schäden.

i Die Set Top Box benötigt eine aktive Internetverbindung, um sich mit einem IPTV-System verbinden zu können. Stellen Sie die Verbindung entweder mit einem Netzkabel oder mithilfe von WLAN her. Beachten Sie jedoch, dass bei einer Verbindung mit WLAN und gleichzeitiger Nutzung dieser Netzwerkverbindung durch andere Geräte die Bandbreite eingeschränkt sein kann. Dadurch kann es zu Störungen oder Unterbrechungen bei der Wiedergabe kommen.

5.1 Batterien in die Fernbedienung einlegen

1. Legen Sie die Batterien in die Fernbedienung ein (siehe Abbildung 2 auf Seite 7). Drücken Sie dazu den Batteriefachdeckel an der Markierung nach unten und schieben Sie ihn nach hinten **1**, um das Batteriefach zu öffnen.
2. Legen Sie die Batterien in das Batteriefach **2** und achten Sie dabei auf die richtige Polung (siehe Markierung am Boden des Batteriefachs).
3. Führen Sie die Nase des Deckels in die vorgesehene Öffnung **3** des Batteriefachs ein und schieben Sie den Batteriefachdeckel nach vorn **4** bis er hörbar einrastet.



Abbildung 2: Batterien einlegen

5.2 Kabelverbindungen

1. Verbinden Sie die Set Top Box wie in Abbildung 3 auf Seite 8 dargestellt. Achten Sie dabei auf die abgebildete Anschlussreihenfolge:
 - 1 HDMI®-Kabel
 - 2 Netzwirkabel
 - 3 Netzteil
2. Schalten Sie das TV-Gerät ein.



Abbildung 3: Kabelverbindungen

5.3 Fernbedienung mit der Set Top Box koppeln

Bei der ersten Inbetriebnahme der Set Top Box erfolgt eine automatische Erkennung der Fernbedienung.

1. Warten Sie, bis am TV-Gerät ein Fernbedienungs-Symbol angezeigt wird.
2. Drücken Sie die Taste **OK**, um die automatische Erkennung zu starten.
3. Die Fernbedienung wird nun mit der Set Top Box gekoppelt. Das Koppeln kann einige Minuten dauern.

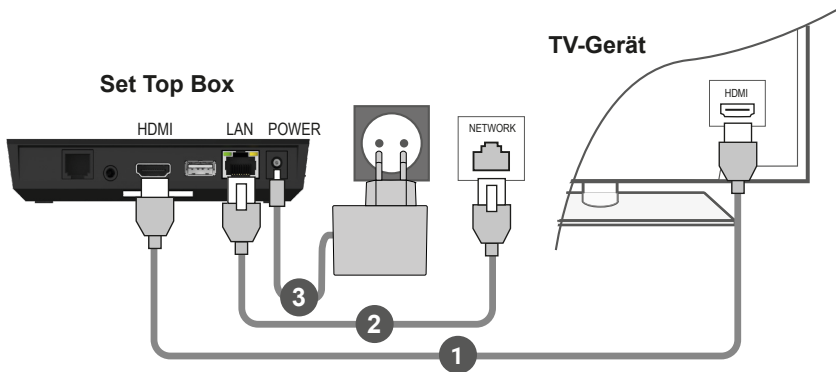
5.4 Menüsprache auswählen

Sobald die Fernbedienung mit der Set Top Box gekoppelt wurde, wird die Sprachauswahl angezeigt. Wählen Sie hier die gewünschte Sprache für die Benutzeroberfläche aus.

1. Wählen Sie die gewünschte Sprache aus.
2. Bestätigen Sie Ihre Auswahl durch Drücken der Taste **OK**.



Abbildung 4: Sprachauswahl

5.5 Netzwerkverbindung herstellen

i Wenn Sie die Netzwerkverbindung bereits mit einem Netzkabel hergestellt haben und zu WLAN wechseln möchten, entfernen Sie das Netzkabel und das Netzteil. Verbinden Sie das Netzteil nach ca. 5 Sekunden erneut mit der Set Top Box, um in das Setup-Menü zu gelangen.

Wenn Sie die Netzwerkverbindung mit einem Netzkabel hergestellt haben, werden Sie automatisch weitergeleitet. Wenn Sie die Netzwerkverbindung mit WLAN herstellen möchten, lesen Sie weiter in Kapitel "WLAN-Verbindung herstellen" auf Seite 9.

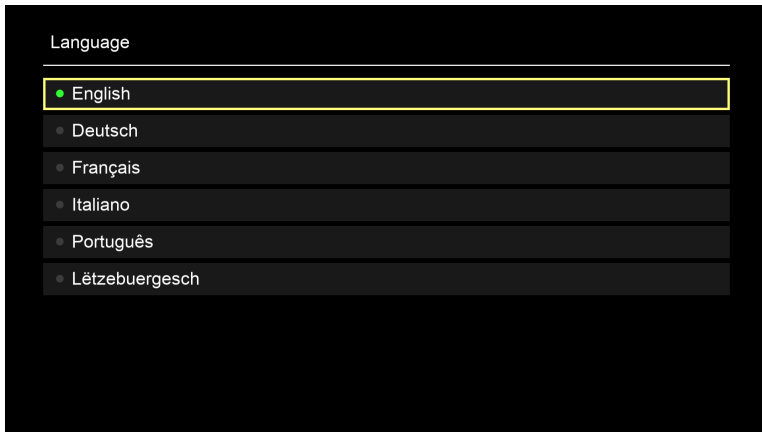
5.5.1 WLAN-Verbindung herstellen

Zur Herstellung einer WLAN-Verbindung stehen Ihnen verschiedene Methoden zur Verfügung:

- **Suchen:** Die Set Top Box sucht automatisch nach verfügbaren WLAN-Netzen.
- **Erweitert:** Nutzen Sie WPS oder geben Sie die SSID manuell ein.

5.5.1.1 WLAN suchen

1. Aktivieren Sie im Setup-Menü den Menüpunkt **WLAN verbinden**.
2. Aktivieren Sie die Schaltfläche **Suchen** durch Drücken der Taste **OK** (siehe Abbildung 5 auf Seite 10).
3. Wählen Sie aus den angezeigten WLANs das gewünschte WLAN aus. Achten Sie dabei auf eine ausreichend hohe Signalstärke (siehe Abbildung 6 auf Seite 11).
4. Geben Sie mithilfe der angezeigten virtuellen Tastatur das WLAN-Passwort ein und bestätigen Sie die Eingabe durch Aktivieren der Schaltfläche **OK**.
5. Warten Sie, bis die Verbindung hergestellt wurde und aktivieren Sie danach die Schaltfläche **Verlassen** so oft, bis die Meldung **Die Netzwerkverbindung wurde erfolgreich hergestellt.** angezeigt wird.



Abbildung 5: WLAN-Setup



Abbildung 6: Verfügbare WLANs

5.5.1.2 Erweitertes WLAN-Setup

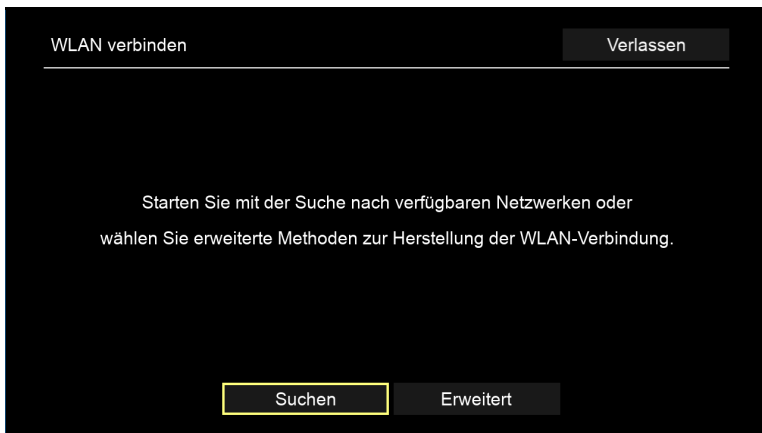
i Möglicherweise sind nicht alle hier beschriebenen Methoden mit Ihrem Router kompatibel.

Im erweiterten WLAN-Setup können Sie zwischen verschiedenen Methoden auswählen.

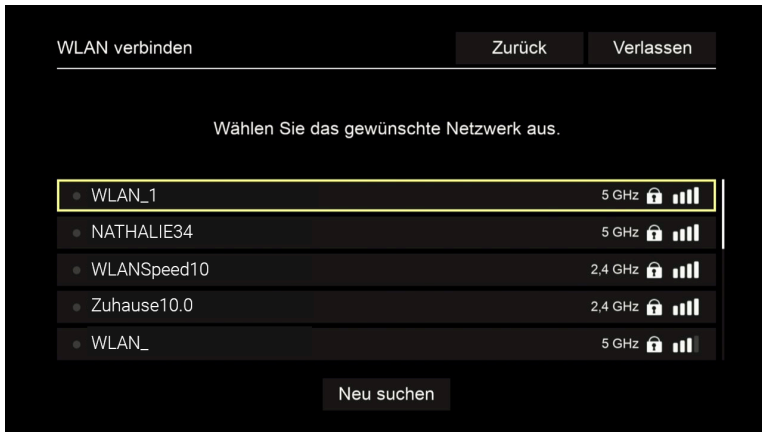
- **WPS-Taste:** Die Verbindung wird automatisch nach Drücken der WPS-Taste Ihres Routers hergestellt.
- **WPS-PIN:** Die Verbindung muss mittels PIN-Eingabe auf der Webseite des Routers freigegeben werden.
- **SSID:** Namen des Netzwerks manuell eingeben.
- **Suchen:** Nach verfügbaren Netzwerken suchen (siehe Kapitel "WLAN suchen" auf Seite 10).

Um eine WLAN-Verbindung mithilfe des erweiterten WLAN-Setup herzustellen, gehen Sie wie folgt vor:

1. Aktivieren Sie im Setup-Menü die Schaltfläche **Erweitert**.
2. Navigieren Sie zur gewünschten Setup-Methode.
3. Folgen Sie im Anschluss den Anweisungen am TV-Gerät.



Abbildung 7: Erweitertes WLAN-Setup

5.5.2 WLAN-Status kontrollieren

Im Menü **WLAN-Status** können Sie aktuelle Daten zu Ihrer WLAN-Verbindung abrufen wie z. B. Signalstärke oder die MAC-Adresse des WLAN-Adapters.

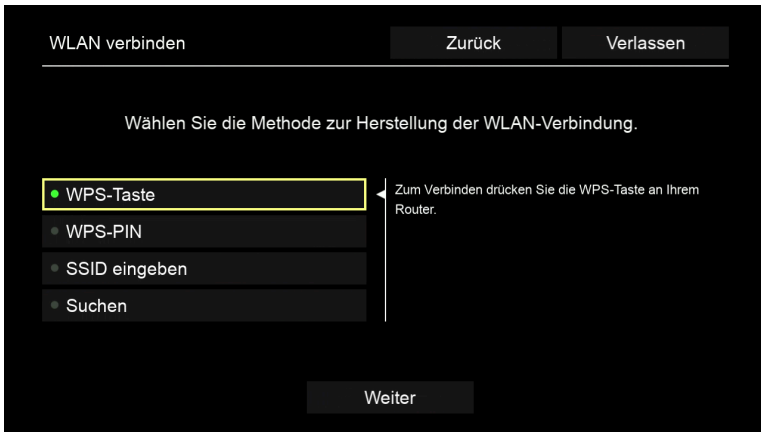

Abbildung 8: Übersicht WLAN-Status

5.5.3 WLAN-Verbindung trennen

Um die WLAN-Verbindung zu trennen, navigieren Sie im Setup-Menü auf **WLAN trennen**. Danach können Sie folgendes tun:

- **Set Top Box mit einem anderen WLAN verbinden:** Gehen Sie vor, wie in Kapitel "WLAN-Verbindung herstellen" auf Seite 9 beschrieben.
- **Netzwerkverbindung mit einem Netzkabel herstellen:** Verbinden Sie das im Lieferumfang enthaltene Netzkabel wie in Kapitel "Kabelverbindungen" auf Seite 8 beschrieben.

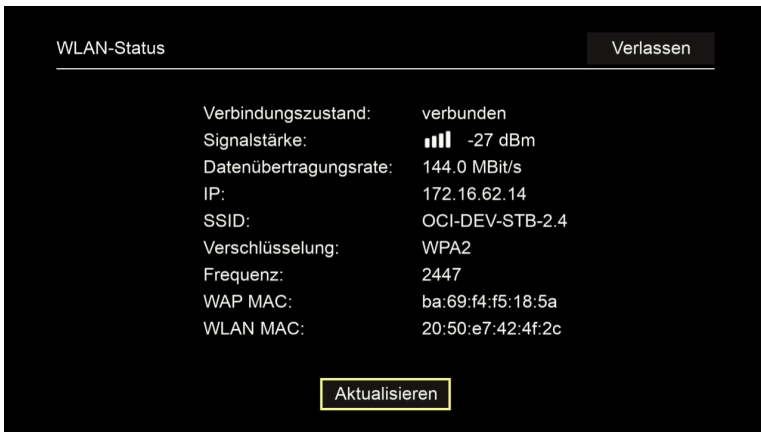
5.6 Software-Updates

Software-Updates werden automatisch durchgeführt. Wenn bereits bei der Inbetriebnahme ein Software-Update vorliegt, müssen Sie zuerst das Software-Update installieren. Folgen Sie dazu den Anweisungen am TV-Gerät.

6 Fernbedienung

Die Fernbedienung verfügt über einen automatischen Energiesparmodus, um die Lebensdauer der Batterien zu erhöhen. Der Energiesparmodus ist beendet, sobald die grüne LED zweimal kurz hintereinander blinkt.

Die Fernbedienung kann entweder im Bluetooth- oder im Infrarot-Modus betrieben werden. Zusätzlich können Sie ein TV-Gerät einprogrammieren. Dadurch können Sie mit der Fernbedienung die Set Top Box und Ihr TV-Gerät steuern. Wie Sie den Betriebsmodus ändern (Bluetooth oder Infrarot), lesen Sie in Kapitel "Betriebsmodus ändern" auf Seite 16.

6.1 Tastenbelegung



Abbildung 9: Tastenbelegung

i Die Tastenbelegung und der Funktionsumfang können abweichen.

i Einige Tastenfunktionen der Fernbedienung sind abhängig von der jeweils ausgeführten Funktion und Ansicht in der Benutzeroberfläche. Für weitere Informationen rufen Sie die Hilfe in der jeweiligen Ansicht auf.

1 Ein / Aus (Standby)

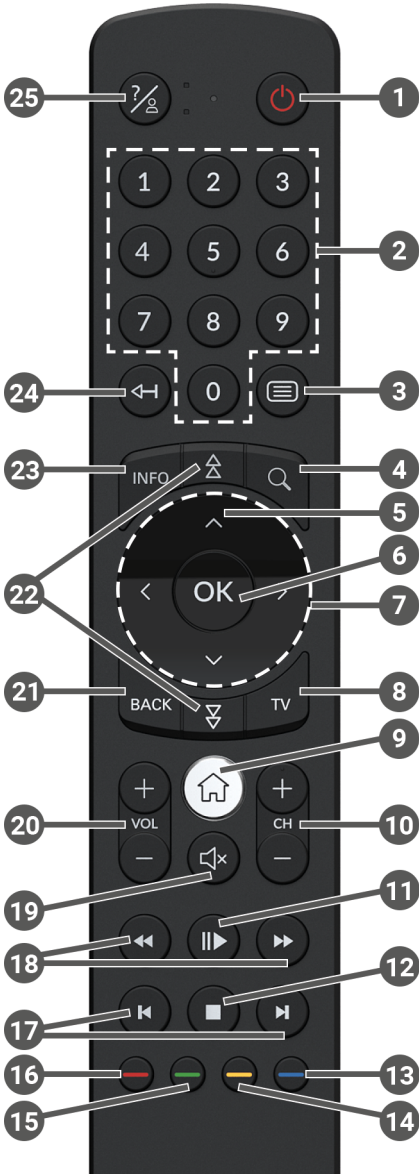
2 Zifferntasten

3 Teletext öffnen

4 Suche öffnen

5 Programm anzeigen

6 Eingabe bestätigen

6 Kontextmenü anzeigen

7 Navigationstasten

8 TV-Programm öffnen

Menü anzeigen

9 Auf Set Top Box-Quelle umschalten

10 Sender auf (+) und ab (-)

11 Wiedergabe pausieren /
fortsetzen
(Rekorder / Replay / Videothek)

12 Wiedergabe beenden
(Rekorder / Replay / Videothek)

12 Aktuelle Sendung (TV-
Programm)

Stromeinstellungen öffnen

13 Bildschirm dunkel schalten
(Radio)

Favoritenliste anzeigen

Datum / Uhrzeit auswählen
(TV-Programm / EPG)

14 Inhalt negativ bewerten

Sendersortierung / Favoritenliste
zurücksetzen

15 Inhalt positiv bewerten

Sendung aufnehmen /
Aufnahme löschen

16 Suchbegriff löschen

Mobilgerät entfernen

17 Schnelles Vor- / Zurückspulen

18 Vor- / Zurückspulen

19 Stumm schalten

20 Lautstärke lauter (+) und
leiser (-)

21 Zurück

22 Seitenweise blättern (auf / ab)

23 Kurzinfo anzeigen

23 Sendungsdetails anzeigen

24 Zeichen löschen

Zur vorherigen Sendung wechseln

25 Hilfe anzeigen

6.2 Betriebsmodus ändern

Bei der Auslieferung befindet sich die Fernbedienung im Bluetooth-Modus. Wenn Sie den Betriebsmodus ändern möchten, gehen Sie wie folgt vor:

1. Halten Sie die Tasten **7** und **9** gleichzeitig für mindestens 3 Sekunden gedrückt.
 - ✓ Die grüne LED der Fernbedienung leuchtet.
2. Geben Sie den gewünschten Code ein (siehe Tabelle 1).
 - ✓ Die grüne LED der Fernbedienung blinkt zweimal kurz hintereinander.

Der gewählte Betriebsmodus ist nun aktiv. Sie können den Betriebsmodus jederzeit auf die gleiche Art und Weise ändern. Wie Sie die Fernbedienung in den Auslieferungszustand zurücksetzen, lesen Sie in Kapitel "Fernbedienung zurücksetzen" auf Seite 20.

Betriebsmodus	Beschreibung	Code
Bluetooth (Standard)	Steuert die Set Top Box im Bluetooth-Modus. Die Fernbedienung muss dafür mit der Set Top Box gekoppelt werden.	1
Infrarot	Steuert die Set Top Box im Infrarot-Modus.	2

Tabelle 1: Betriebsmodi

6.3 TV-Gerät einprogrammieren

i Möglicherweise ist die Fernbedienung nicht mit Ihrem TV-Gerät kompatibel.

i Beachten Sie die Angaben in der jeweiligen Programmierart. Wenn Sie davon abweichen oder 15 Sekunden keine Taste drücken, bricht der Programmierungsvorgang ab. Dies wird durch einmaliges Blinken der grünen LED angezeigt.

Die Fernbedienung verfügt über eine integrierte Datenbank mit TV-Codes zahlreicher Marken. Je nach Marke Ihres TV-Geräts können Sie einen TV-Code auf unterschiedliche Art und Weise einprogrammieren:

- **Manuelle Programmierung:** Sie müssen den TV-Code manuell eingeben.
- **Marken-Codesuche:** Sie können innerhalb einer Marke nach einem passenden TV-Code suchen.
- **Automatische Codesuche:** Sie können die gesamte TV-Datenbank nach einem passenden TV-Code durchsuchen.

6.3.1 Manuelle Programmierung

Bei der manuellen Programmierung müssen Sie den passenden TV-Code direkt eingeben. Je nach Marke des TV-Geräts kann es sein, dass Sie mehrere TV-Codes ausprobieren müssen, bis Sie einen passenden TV-Code gefunden haben. Die Tabelle mit den TV-Codes finden Sie im Internet unter www.ocilion.com/gebrauchsanleitungen. Wenn Sie den TV-Code Ihres TV-Geräts kennen, ist dies die schnellste Art der Programmierung.

1. Schalten Sie Ihr TV-Gerät ein.
2. Halten Sie die Tasten **1** und **3** gleichzeitig für mindestens 3 Sekunden gedrückt.
 - ✓ Die rote LED leuchtet.
3. Geben Sie den 3-stelligen Code lt. TV-Codetabelle ein.
 - ✓ Wenn der TV-Code gültig ist, blinkt die rote LED zweimal kurz hintereinander.
4. Halten Sie die Taste **2** gedrückt und drücken Sie dann die Taste **0**.
 - ✓ Schaltet sich das TV-Gerät aus, ist der TV-Code korrekt.
 - ✓ Wenn das TV-Gerät nicht auf den Befehl reagiert, führen Sie die Schritte 2 bis 4 jeweils mit weiteren Codes der TV-Codetabelle aus, bis sich das TV-Gerät ausschaltet.
5. Schalten Sie das TV-Gerät wieder ein und wiederholen Sie Schritt 4, um weitere Tasten auszuprobieren, ob diese korrekt funktionieren.

6.3.2 Marken-Codesuche

Bei der Marken-Codesuche erfolgt die Suche innerhalb der TV-Codes einer bestimmten Marke. In der nachfolgenden Tabelle sind 10 TV-Marken angeführt. Wenn die Marke Ihres TV-Geräts in der Tabelle nicht vorhanden ist, verwenden Sie eine andere Art der Codesuche.

1. Schalten Sie Ihr TV-Gerät ein.
2. Halten Sie die Taste  und den entsprechenden Code aus Tabelle 2 gleichzeitig für mindestens 3 Sekunden gedrückt.
 - ✓ Die rote LED leuchtet.
3. Drücken Sie die Taste  und danach die Taste .
 - ✓ Schaltet sich das TV-Gerät aus, ist der TV-Code korrekt. Schalten Sie das TV-Gerät wieder ein und probieren Sie weitere Tasten aus, ob diese korrekt funktionieren.
 - ✓ Wenn das TV-Gerät nicht auf den Befehl reagiert, wiederholen Sie Schritt 3 so oft, bis sich das TV-Gerät ausschaltet und weitere Tasten korrekt funktionieren.
 - ✓ Durch Drücken der Taste  wird der Programmiervorgang vorzeitig beendet.
4. Drücken Sie die Taste , um den TV-Code zu bestätigen.
 - ✓ Die rote LED leuchtet zweimal kurz hintereinander.

Marke	Code
Samsung	1
LG	2
Sony	3
Philips	4
Panasonic	5







Marke	Code
Loewe	6
Grundig	7
Sharp	8
Toshiba	9
JVC	0

Tabelle 2: Marken-Codes

6.3.3 Automatische Codesuche

 Die automatische Codesuche kann mehrere Minuten dauern. Verwenden Sie diese Methode deshalb nur, wenn keine der anderen Methoden funktioniert hat.

Bei der automatischen Code-Suche werden die TV-Codes ALLER TV-Marken durchsucht.

1. Schalten Sie Ihr TV-Gerät ein.
2. Halten Sie die Tasten  und  gleichzeitig für mindestens 3 Sekunden gedrückt.
 - ✓ Die rote LED leuchtet.
3. Drücken Sie die Taste  und danach die Taste .
 - ✓ Schaltet sich das TV-Gerät aus, ist der TV-Code korrekt. Schalten Sie das TV-Gerät wieder ein und probieren Sie weitere Tasten aus, ob diese korrekt funktionieren.
 - ✓ Wenn das TV-Gerät nicht auf den Befehl reagiert, wiederholen Sie Schritt 3 so oft, bis sich das TV-Gerät ausschaltet und weitere Tasten korrekt funktionieren.
 - ✓ Durch Drücken der Taste  wird der Programmiervorgang vorzeitig beendet.
4. Drücken Sie die Taste , um den TV-Code zu bestätigen.
 - ✓ Die rote LED leuchtet zweimal kurz hintereinander.

6.4 TV-Gerät steuern

 Welche Tasten der Fernbedienung mit Ihrem TV-Gerät kompatibel sind, ist abhängig von den Tasten der Original-Fernbedienung Ihres TV-Geräts.

Wenn Sie einen gültigen Code einprogrammiert haben, können Sie Ihr TV-Gerät steuern. Halten Sie die Taste  gedrückt und drücken Sie die gewünschte Taste zur Steuerung Ihres TV-Geräts.

6.5 Fernbedienung entkoppeln (Bluetooth-Modus)

Wenn Sie die Fernbedienung gegen eine neue austauschen oder die gekoppelte Fernbedienung auf Werkseinstellungen zurücksetzen, müssen Sie die Fernbedienung von der Set Top Box entkoppeln.

1. Wechseln Sie in der Benutzeroberfläche des IPTV-Systems in die Ansicht **Einstellungen > Fernbedienung** oder drücken Sie die Taste auf der Set Top Box.
2. Folgen Sie den Anweisungen zum Entkoppeln der Fernbedienung.
 - ✓ Die Set Top Box startet erneut.
 - ✓ Die Ansicht zum Koppeln der Fernbedienung wird angezeigt.
3. Folgen Sie den Anweisungen zum Koppeln der Fernbedienung.

6.6 Fernbedienung zurücksetzen

i Wenn Sie die Fernbedienung auf Werkseinstellungen zurücksetzen, müssen Sie die Fernbedienung zusätzlich von der Set Top Box entkoppeln (siehe Kapitel "Fernbedienung entkoppeln (Bluetooth-Modus)" auf Seite 20). Erst danach können Sie erneut eine Fernbedienung mit der Set Top Box koppeln (siehe Kapitel "Fernbedienung mit der Set Top Box koppeln" auf Seite 8).

Um die Fernbedienung auf Werkseinstellungen zurückzusetzen, gehen Sie wie folgt vor:

1. Halten Sie die rote und die blaue Funktionstaste gleichzeitig für mindestens 5 Sekunden gedrückt.
 - ✓ Die grüne LED der Fernbedienung blinkt zweimal kurz hintereinander.
2. Geben Sie die Ziffern **9999** ein.
 - ✓ Wenn die grüne LED zweimal kurz hintereinander blinkt, wurde die Fernbedienung auf Werkseinstellungen zurückgesetzt.

Die Fernbedienung befindet sich im Bluetooth-Modus. Die Bluetooth-Verbindung zur Set Top Box sowie der einprogrammierte TV-Code (sofern vorhanden) wurden gelöscht.

7 Reinigung



WARNUNG

Gefahr durch elektrische Spannung sowie sich daraus ergebende Brandgefahr

- Trennen Sie die Set Top Box vor der Reinigung vom Stromnetz.
 - Benutzen Sie zur Reinigung ein trockenes, fusselfreies Tuch.
 - Reinigen Sie nur die Oberfläche der Geräte.
 - Öffnen Sie auf keinen Fall eines der Geräte.
 - Verwenden Sie keine lösemittelhaltigen Reinigungsmittel.
-

8 Rückgabe von Altgeräten

Anwendbar in der Europäischen Union und anderen europäischen Staaten mit Systemen zur getrennten Sammlung von Wertstoffen.



Elektronische Geräte und Batterien dürfen nicht mit dem Hausmüll entsorgt werden. Geben Sie die Geräte am Ende ihrer Lebensdauer an den dafür eingerichteten öffentlichen Sammelstellen oder an die Verkaufsstelle zurück. Einzelheiten dazu regelt das jeweilige Landesrecht. Das Symbol auf dem Produkt, der Gebrauchsanleitung oder der Verpackung weist auf diese Bestimmungen hin.

Mit der Wiederverwertung, der stofflichen Verwertung oder anderer Formen der Verwertung von Altgeräten leisten Sie einen wichtigen Beitrag zum Schutz unserer Umwelt.

Um die Entsorgung von Altgeräten, welche Batterien enthalten, zu erleichtern, müssen diese vor der Abgabe in einer öffentlichen Sammelstelle vom Altgerät getrennt werden.

9 Fehlerbehebung

Fehler	Mögliche Ursache	Abhilfe
Die LED der Set Top Box leuchtet nicht.	Keine Netzspannung oder Set Top Box defekt.	Netzteil und Kabel auf festen Sitz kontrollieren. Bleibt der Fehler bestehen, Netzbetreiber kontaktieren.
Die Set Top Box kann keine WLAN-Verbindung herstellen.	MAC-Adresse der Set Top Box am Router nicht zugelassen.	Router überprüfen und MAC-Adresse der Set Top Box zulassen.
Supportinfo 30 - 34 wird länger als 3 Minuten angezeigt.	Technischer Fehler beim Aufbau der Netzwerkverbindung.	Set Top Box für ca. 5 Min. vom Strom nehmen. Ggf. Netzbetreiber kontaktieren.
Supportinfo 40 - 85	Technischer Fehler während Software-Update.	Set Top Box für ca. 5 Min. vom Strom nehmen. Ggf. Netzbetreiber kontaktieren.
Supportinfo 65	Keine Verbindung zum NTP-Server.	Netzwerkeinstellungen des Routers prüfen. Ggf. Netzbetreiber kontaktieren.
Die LED der Fernbedienung blinkt dauerhaft grün.	Die Fernbedienung ist noch nicht gekoppelt.	Koppeln Sie die Fernbedienung (siehe Kapitel "Fernbedienung mit der Set Top Box koppeln" auf Seite 8).
	Die Fernbedienung kann keine Verbindung zur Set Top Box aufbauen.	Prüfen Sie, ob die Set Top Box mit Strom versorgt wird. Sollte das Problem bestehen bleiben, müssen Sie die Fernbedienung erneut koppeln (siehe Kapitel "Fernbedienung mit der Set Top Box koppeln" auf Seite 8).

Fehler	Mögliche Ursache	Abhilfe
Die Set Top Box reagiert nicht auf die Fernbedienung.	Die Batterien wurden nicht korrekt in die Fernbedienung eingelegt.	Kontrollieren Sie, ob die Batterien richtig eingelegt sind oder ob die Batterien leer sind.
	Die Batterien der Fernbedienung sind schwach oder leer.	Gehen Sie möglichst nahe an die Set Top Box heran und drücken Sie beliebige Zifferntasten der Fernbedienung. Wenn die Set Top Box reagiert, bedeutet dies, dass die Batterien schwach sind. Tauschen Sie in diesem Fall die Batterien gegen neue aus.
	Die Software der Fernbedienung ist abgestürzt.	Entnehmen Sie die Batterien und setzen Sie diese nach ca. 3 Minuten wieder ein.
	Der Bluetooth-Empfänger der Set Top Box ist abgestürzt.	Set Top Box für ca. 5 Min. vom Strom nehmen. Ggf. Netzbetreiber kontaktieren.
	Die Fernbedienung wurde mit einem anderen in der Nähe befindlichen Gerät gekoppelt.	Setzen Sie die Fernbedienung auf Werkseinstellungen zurück (siehe Kapitel "Fernbedienung zurücksetzen" auf Seite 20). Deaktivieren Sie den Kopplungsmodus etwaiger in der Nähe befindlicher Geräte und wiederholen Sie den Kopplungsvorgang (siehe Kapitel "Fernbedienung mit der Set Top Box koppeln" auf Seite 8).

Fehler	Mögliche Ursache	Abhilfe
Kein Bild	Keine Netzspannung	Netzteil und Kabel auf festen Sitz kontrollieren.
	Kabelverbindung fehlerhaft	Kabelverbindungen auf festen Sitz kontrollieren.
	Falsche HDMI-Quelle	HDMI-Quelle des TV-Geräts auf Set Top Box einstellen.
Schlechte Bildqualität	Nicht kompatibles HDMI-Kabel	Verwenden Sie ausschließlich das mitgelieferte High-Speed-HDMI®-Kabel.
Bild ruckelt	WLAN-Signal zu schwach	Setup aufrufen und Signalstärke unter WLAN-Status kontrollieren (siehe Seite 12).
	Bandbreite eingeschränkt aufgrund mehrerer Benutzer	Netzwerkkabel anstelle von WLAN verwenden.
Die Marke des TV-Geräts steht nicht in der Codetabelle und nicht in der Markentabelle.		Führen Sie die automatische Codesuche aus (siehe Kapitel "Automatische Codesuche" auf Seite 19).
Das TV-Gerät reagiert nicht, obwohl die automatische Codesuche ausgeführt wurde.	Die automatische Codesuche durchsucht alle Codes. Dies kann bis zu 15 Minuten dauern.	Führen Sie die automatische Codesuche mindestens 15 Minuten lang durch.

Tabelle 3: Fehlerbehebung

Bei weiteren Fragen kontaktieren Sie Ihren Netzbetreiber.

10 Rechtliche Hinweise

10.1 Eingetragene Warenzeichen und Lizenzhinweise



Dolby, Dolby Audio und das Doppel-D-Symbol sind eingetragene Marken der Dolby Laboratories Licensing Corporation.



Die Begriffe HDMI und HDMI High-Definition Multimedia Interface sowie das HDMI- Logo sind Marken oder eingetragene Marken von HDMI Licensing Administrator, Inc. in den Vereinigten Staaten und anderen Ländern.

Kundenhinweise zu Lizenzen von MPEG LA finden Sie unter

www.ocilion.com/lizenzhinweise

10.2 Open-Source-Software

Das Produkt enthält unter anderem Open-Source-Software. Diese wurde von Dritten entwickelt und ist urheberrechtlich geschützt. Sie sind berechtigt, die Open-Source-Software gemäß den jeweils geltenden Lizenzbedingungen zu nutzen.

Die Lizenzbedingungen und weitere Informationen finden Sie unter

www.ocilion.com/opensource

11 Konformitätserklärung

Hiermit erklärt der Hersteller, dass die CE-Kennzeichnung an diesen Geräten in Übereinstimmung mit den grundlegenden Anforderungen und den übrigen einschlägigen Bestimmungen der folgenden Richtlinien angebracht wurde:

- 2014/53/EU - RED-Richtlinie
- 2009/125/EG - Ökodesign Richtlinie
- 2011/65/EU - RoHS-Richtlinie

Der vollständige Text der EU-Konformitätserklärung ist verfügbar unter

www.ocilion.com/ce

12 Technische Daten

Set Top Box

Artikelinformationen	
Artikel-Nr.	STB-P520/020
Farbe	Schwarz
Gewicht	202 g
Abmessungen (B x H x T)	130 x 130 x 25 mm
Umgebungsbedingungen	
Temperatur	+5 - +40°C
Feuchtigkeit	20 - 80 %
Leistung / Energieverbrauch	
Deep-Standby	0,3 W
Normalbetrieb	2,9 W
Unterstützte Format und Codecs	
Audio-Codecs	ac3, wma2, mp3, pcm, aac, mp2, aiff, aif, wav
Video-Codecs	MPEG1, MPEG2, MPEG4, avc, H.263, H.264, H.265, xvid, m-jpeg
Video-Auflösungen	576i, 576p, 720p, 1080i, 1080p, 2160p
Externe Anschlüsse	
<ul style="list-style-type: none">▪ 1 x Ethernet (RJ45)▪ 1 x HDMI®-Ausgang▪ 1 x USB 3.0▪ 1 x S/PDIF optisch / 3,5 mm Klinke (Stereo)▪ 1 x RS232 und IR Input (RJ12)▪ 1 x Micro-SD-Kartenslot	
Schnittstellen	
Bluetooth	5.0
Infrarot	36 KHz (RC-5:SAT2 / r-Step)
WLAN	IEEE 802.11 b/g/n/ac/ax (2,4 / 5 GHz)
WLAN-Sicherheit	WPA / WPA2 PSK
Kopierschutz	
DRM	Verimatrix Viewright
HDMI®	HDCP 2.2

Angaben zum Funkstandard der Set Top Box

Schnittstelle	Frequenz	Frequenzbereich	Max. Sendeleistung
WLAN	2,4 GHz	2400 - 2483 MHz	100 mW
	5 GHz	5150 - 5350 MHz	200 mW
		5470 - 5725 MHz	1000 mW
Bluetooth	2,4 GHz	2402 - 2480 MHz	10 mW

Stromversorgung / Netzteil

Name des Herstellers	Ocilion IPTV Technologies GmbH Schärdinger Straße 35 4910 Ried im Innkreis / AUSTRIA
Modellkennung	STB-P490/0
Eingangsspannung	100 - 240 V
Eingangswechselstromfrequenz	50 - 60 Hz
Ausgangsspannung	12,0 V
Ausgangsstrom	1,0 A
Ausgangsleistung	12,0 W
Durchschnittliche Effizienz im Betrieb (min)	83,3 %
Effizienz bei geringer Last (10 %) (min)	73,3 %
Leistungsaufnahme bei Nulllast (max)	0,10 W

Fernbedienung

Artikelinformationen	
Artikel-Nr.	T4HU2020/41k / T4HU2020/41kA
Farbe	Schwarz
Umgebungsbedingungen	
Temperatur	+5 - +40 °C
Feuchtigkeit	20 - 80 %
Angaben zum Funkstandard	
Frequenzbereich	2,402 - 2,480 GHz
Max. Sendeleistung	1 mW

Version: 3.0

Datum: 01.02.2024

Hersteller:

Ocilion IPTV Technologies GmbH

Schäringer Straße 35 • 4910 Ried im Innkreis / AUSTRIA

Telefon: +43 7752 2144-0 • Internet: www.ocilion.com



Im Zuge von Produktverbesserungen behalten wir uns vor, technische und optische Veränderungen an den in dieser Gebrauchsanleitung beschriebenen Geräten vorzunehmen. Die jeweils aktuelle Gebrauchsanleitung finden Sie unter www.ocilion.com/gebrauchsanleitungen. Irrtümer und Druckfehler vorbehalten.

P520 IP

IPTV set-top box

Instructions for use

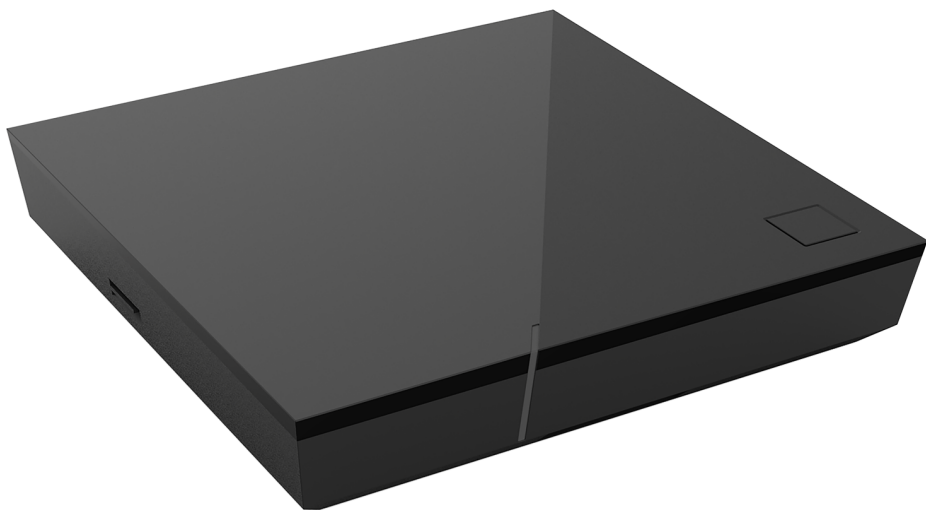

Important: Read carefully before use
and retain for future reference.

Table of contents

1	Safety information	3
1.1	Signs and symbols used	3
1.2	General safety information	3
2	Intended use	5
3	Scope of delivery	5
4	Connections	6
5	Getting started	6
5.1	Inserting the batteries into the remote control	7
5.2	Cable connections	7
5.3	Pairing the remote control with the set-top box	8
5.4	Choosing the menu language	8
5.5	Establishing the network connection	9
5.6	Software updates	13
6	Remote control	13
6.1	Button functions	14
6.2	Changing the operating mode	16
6.3	Programming the TV set	16
6.4	Controlling the TV	19
6.5	Unpairing the remote control (Bluetooth mode)	20
6.6	Resetting the remote control	20
7	Cleaning	21
8	Returning used devices	21
9	Troubleshooting	22
10	Legal notes	25
10.1	Registered trademarks and notes on licences	25
10.2	Open Source Software	25
11	Declaration of conformity	25
12	Technical specifications	26

1 Safety information

Please read the following information carefully before you start using the product. This helps prevent misuse and resulting personal injury, faults and/or damage to the hardware and software.

Save these instructions for use in case of future questions and pass them on to future users.

1.1 Signs and symbols used

Please make yourself familiar with the signs and symbols used in this manual.



WARNING

Indicates a potential risk. If not avoided, it can result in serious injury or death.

ATTENTION

Indicates a potentially damaging situation. If not avoided, the component or an object in its vicinity may be damaged.



Additional information

1.2 General safety information

- The devices are for indoor use only.
- Only operate the set-top box with the power supply unit and connecting cables included in the package contents.
- Regularly check the cable of the power supply unit for damage. In case of damage, disconnect the power supply unit from the mains network and contact your provider.
- Always replace damaged cables with equivalent cables.
- Only connect the power supply unit of the set-top box to the specified mains voltage.
- The set-top box has to be connected to an outlet that is easily accessible. You must be able to disconnect the set-top box from the mains network at any time.
- Maintain the following minimum clearances around the set-top box: 10 cm above, 5 cm behind, 2 cm on the sides.
- Never put the set-top box into a cabinet or shelf with insufficient ventilation.
- Do not let the devices fall on the floor. Do not install the set-top box more than 2 metres above the floor.

- Do not try to repair the set-top box yourself. Doing so could put electrical safety at risk. If the set-top box was dropped or if water got into the unit, disconnect the set-top box from the mains network immediately and contact your provider.
- Protect the devices against moisture and dripping or splashing water.
- Do not place objects filled with liquids, such as a vase, on top of the set-top box.
- Only operate the devices in a dry, dust-free environment.
- Protect the devices and the batteries of the remote control against direct sunlight, open flames and other heat sources, such as radiators.
- Do not place objects such as other devices or candles on top of the set-top box.
- In case of an extended absence and during thunder storms, disconnect the power supply unit of the set-top box from the mains network.
- Also disconnect all devices connected to the set-top box.
- Do not use hard or sharp objects such as fingernails or knives when operating the remote control.
- The batteries included in the package contents are not rechargeable.
- Take the batteries out of the remote control if you will not be using it for an extended period of time.
- If the remote control is defective, remove the batteries and contact your provider.
- Keep the devices out of reach of children.

Heating of the set-top box

- The heating of the set-top box is in the permissible range. However, sensitive furniture finishes may become discoloured over time due to ongoing heat exposure.
- The base can cause discolouration of furniture finishes. Place the set-top box on a suitable underlay if needed.

2 Intended use

The set-top box is intended to receive TV and radio signals in conjunction with IPTV systems. The remote control is intended for operating the set-top box and TV sets. Any other use constitutes improper use. The manufacturer assumes no liability for errors, faults or damage caused by improper use. This includes the following in particular:

- Improper connection and operation
- Use of unsuitable data media or accessories
- Failure to comply with the installation and storage conditions
- Infection of software components with computer viruses
- Modification of the hardware and software

3 Scope of delivery

- Set-top box
- Power supply
- High speed HDMI® Cable (1,5 m)
- Network cable (3 m)
- Remote control
- 2 x alkaline batteries type AAA
- Instructions for use

4 Connections

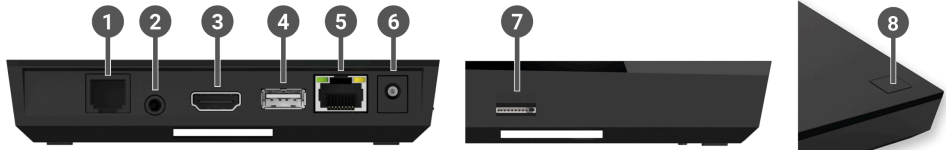

Figure 1: Connections

- | | |
|---|--|
| 1 RJ12 (RS232 and IR Input) | 5 LAN |
| 2 S/PDIF optical / 3.5 mm jack ¹⁾ | 6 Power |
| 3 HDMI [®] output | 7 Micro SD card slot ²⁾ |
| 4 USB ²⁾ | 8 On/off, remote control pairing (Bluetooth mode) ³⁾ |

1) Combined connection for 3.5 mm jack (e.g. for headphones) and optical TOSLink (S/PDIF)

2) For service use only, or as instructed by your provider. The connection of media can influence the serviceability of the set-top box.

3) Depending on the configuration of the IPTV system, the set-top box and the operating mode of the remote control.

5 Getting started



WARNING

Danger due to electrical voltage and resulting fire hazard

→ The cables must not be kinked or trapped.

ATTENTION

Risk of malfunctions or defects of the device

Incorrect installation

→ Connect the cables to the set-top box in the correct order. Make sure that the network cable engages audibly.

Interrupting the power supply during installation

→ Never disconnect the power to the set-top box during installation or when updating the software. This avoids possible damage.

i The set-top box requires an active internet connection to connect with an IPTV system. Use either a network cable or WiFi to establish the connection. Please note, however, that if you connect to WiFi and other devices simultaneously use this internet connection, the bandwidth may be limited. This can cause issues with playback or interruptions.

5.1 Inserting the batteries into the remote control

1. Insert the batteries into the remote control (see Figure 2 on page 7). To do so, press down the battery cover at the mark and slide it back **1**, to open the battery compartment.
2. Place the batteries in the battery compartment **2**, making sure the polarity is correct (see markings on the bottom of the battery compartment).
3. Insert the lug of the cover into the opening **3** on the battery compartment and push the battery compartment cover forward **4** until it audibly latches into place.



Figure 2: Inserting the batteries

5.2 Cable connections

1. Connect the set-top box as shown in Figure 3 on page 8. Observe the correct connection sequence:
 - 1** HDMI® cable
 - 2** Network cable
 - 3** Power supply
2. Turn on your TV set.

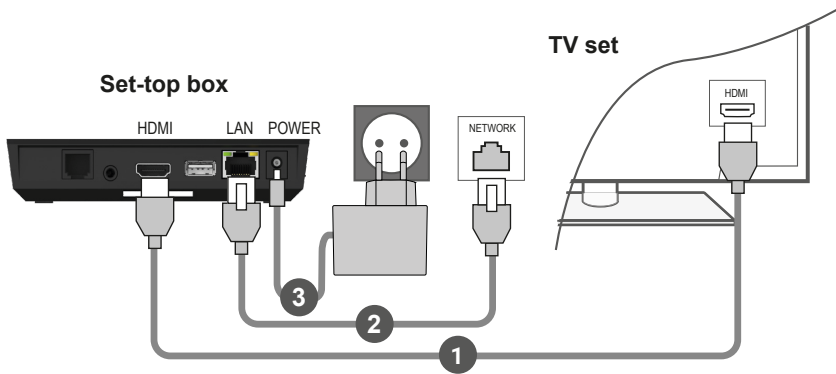

Figure 3: Cable connections

5.3 Pairing the remote control with the set-top box

When the set-top box is used for the first time, the remote control is automatically detected.

1. Wait until a remote control symbol is displayed on the TV set.
2. Press the button **OK** to start the automatic detection.
3. The remote control is now paired with the set-top box. Pairing can take a few minutes.

5.4 Choosing the menu language

After the remote control is paired with the set-top box, the language selection options are displayed. Select the language of your choice for the user interface.

1. Select the language you want.
2. Confirm your selection by pressing the **OK** button.

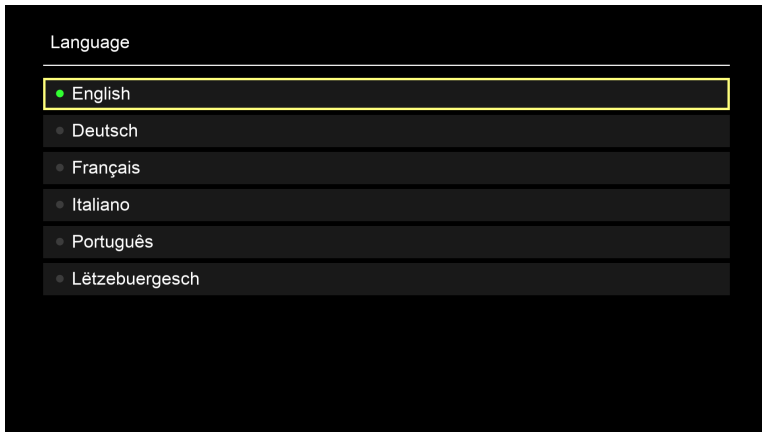

Figure 4: Language selection

5.5 Establishing the network connection

i If you have already established the network connection with a network cable and want to switch to WiFi, disconnect the network cable and power supply unit. Reconnect the power supply unit to the set-top box after about 5 seconds to open the setup menu.

If you have established the network connection with a network cable, you are forwarded automatically. To establish the network connection with WiFi, continue reading in section "Establishing a WiFi connection" on page 9.

5.5.1 Establishing a WiFi connection

Various methods are available for establishing a WiFi connection:

- **Search:** The set-top box searches for available WiFi networks.
- **Advanced:** Use WPS, or enter the SSID manually.

5.5.1.1 WiFi search

1. In the setup menu, select the menu item **Connecting to WiFi**.
2. Activate the button **Search** by pressing **OK** (see Figure 5 on page 10).
3. Select the WiFi network you want to use from the list that is displayed. Make sure the signal strength is adequate (see Figure 6 on page 11).
4. Use the on-screen keyboard that is displayed to enter the WiFi password and confirm your input by pressing **OK**.
5. Wait until the connection is established and then press **Quit** repeatedly until the message **Successfully established the network connection.** is displayed.

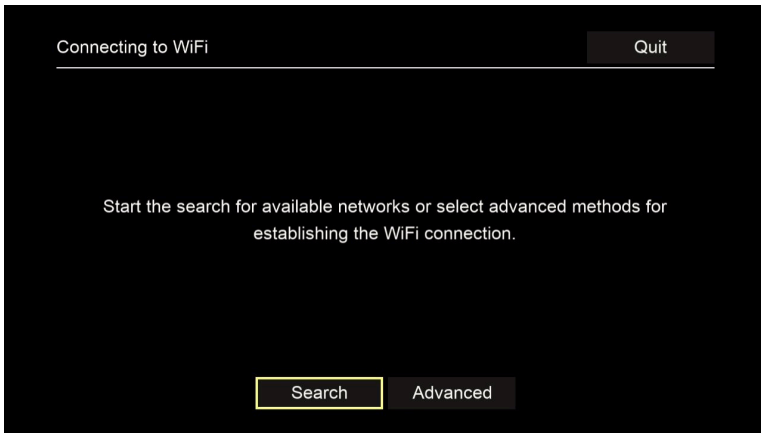

Figure 5: WiFi setup



Figure 6: Available WiFi networks

5.5.1.2 Advanced WiFi setup

i Not all of the methods described here may be compatible with your router.

You can select from various methods in the advanced WiFi setup.

- **WPS button:** The connection is established automatically after you press the WPS button on your router.
- **WPS PIN:** The connection has to be enabled by entering the PIN on the router web page.
- **SSID:** Manually enter the network name.
- **Search:** Search for available networks (see section "WiFi search" on page 10).

To establish a WiFi connection using the advanced WiFi setup, proceed as follows:

1. In the setup menu, activate the button **Advanced**.
2. Navigate to the setup method of your choice.
3. Then follow the instructions on the TV set.

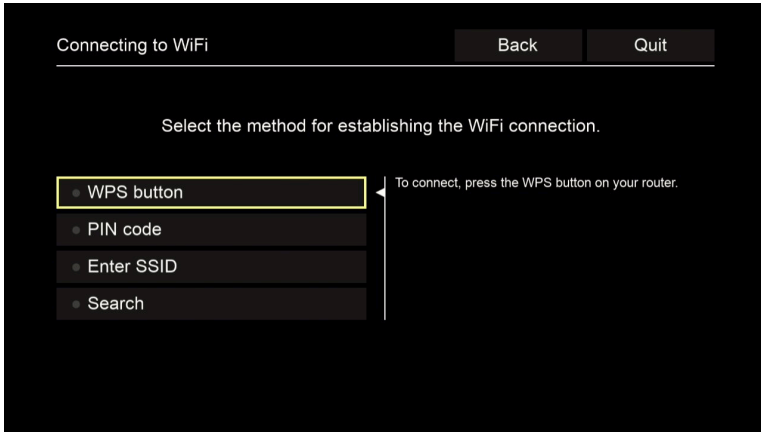

Figure 7: Advanced WiFi setup

5.5.2 Checking the WiFi status

In the **WiFi status** menu, you can access the current data for your WiFi connection such as the signal strength or the MAC address of your WiFi adapter.

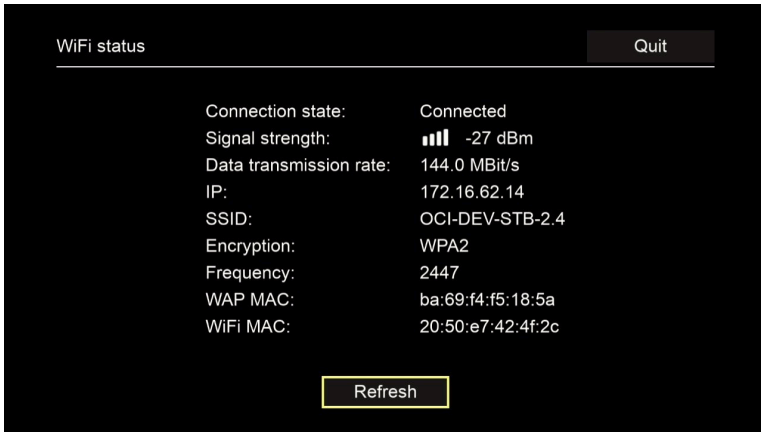

Figure 8: WiFi status overview

5.5.3 Disconnecting the WiFi connection

To disconnect the WiFi connection, navigate in the setup menu to **Disconnecting the WiFi connection**. Then you can do the following:

- **Connect the set-top box to a different WiFi network:** Proceed as described in section "Establishing a WiFi connection" on page 9.
- **Establish the network connection using a network cable:** Connect the network cable included in the package contents as described in section "Cable connections" on page 7.

5.6 Software updates

Software updates are installed automatically. If a software update is already available when you first start using the product, you have to install the software update first. To do so, follow the instructions on the TV set.

6 Remote control

The remote control has an automatic power saving mode to increase the battery life. Power saving mode has ended when the green LED flashes twice in quick succession.

The remote control can be used in Bluetooth or infrared mode. You can also program in a TV set. This allows you to control the set-top box and your TV set with the remote control. To change the operating mode (Bluetooth or infrared), see section "Changing the operating mode" on page 16.

6.1 Button functions

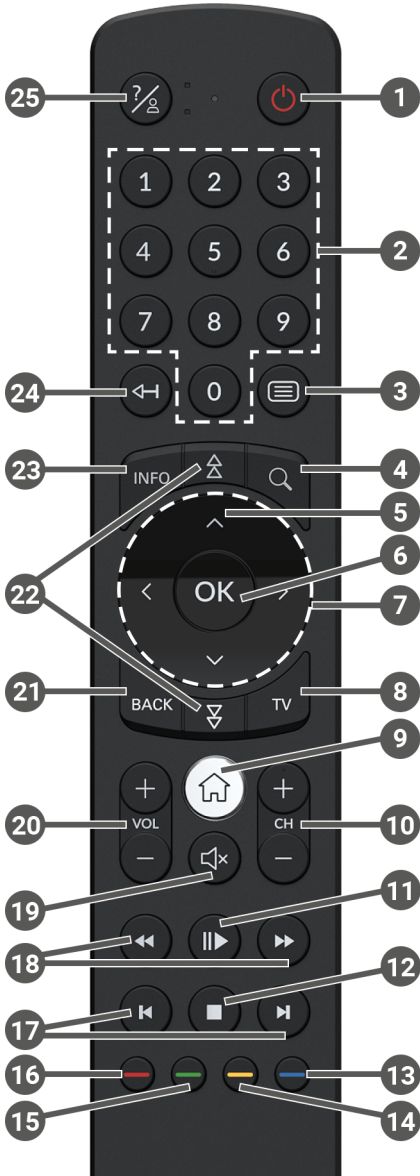

Figure 9: Button functions

i The button functions and the range of functionality may differ.

i The functions of some remote control buttons depend on the respective function being performed and the screen in the user interface. Go to Help in the respective screen for more information.

1 On/off (standby)

2 Number buttons

3 Open teletext

4 Open search

5 Show programme

6 Confirm input

6 Show context menu

7 Navigation buttons

8 Open TV guide

9 Show menu

9 Change source on set-top box

10 Channel up (+) and down (-)

11 Pause/continue playback
(recorder/replay/video on
demand)

12 End playback (recorder/replay/
video on demand)

Current programme (TV guide)

Open stream settings

13 Turn screen off (radio)

Show list of favourites

Select date/time (TV guide/EPG)

14 Negative content rating

Reset channel sorting/list of
favourites

15 Positive content rating

Record programme/
delete recording

16 Delete search term

Remove mobile device

17 Fast forward/reverse

18 Forward/reverse

19 Mute

20 Volume up (+) and down (-)

21 Back

22 Page up/down

Show quick guide

23 Show programme details

Delete character

24 Go to previous programme

25 Show help

6.2 Changing the operating mode

The remote control is in Bluetooth mode on delivery. To change the operating mode, proceed as follows:

1. Press and hold down the **7** and **9** buttons simultaneously for at least 3 seconds.
 - ✓ The green LED on the remote control lights up.
2. Enter the code you want (see Table 1).
 - ✓ The green LED on the remote control briefly flashes twice.

The selected operating mode is now active. You can change the operating mode in the same way at any time. For instructions to reset the remote control to factory defaults, see the section "Resetting the remote control" on page .

Operating mode	Description	Code
Bluetooth (default)	Controls the set-top box in Bluetooth mode. The remote control must be paired with the set-top box for this.	1
Infrared	Controls the set-top box in infrared mode.	2

Table 1: Operating modes

6.3 Programming the TV set

i The remote control may not be compatible with your TV set.





i Note the specifications for the respective programming type. If you deviate from them or do not press a button for 15 seconds, the programming process is cancelled. This is shown by the green LED flashing once.

The remote control has an integrated database with TV codes for numerous brands. Depending on the brand of your TV set, you can program a TV code in different ways:

- **Manual programming:** you need to enter the TV code manually.
- **Brand code search:** you can search for the desired TV code within a brand.
- **Automatic code search:** you can search the entire TV database for a suitable TV code.





6.3.1 Manual programming

For manual programming, you have to enter the corresponding TV code directly. Depending on the brand of your TV set, you may have to try several TV codes before you find the right one. A list of all supported devices is provided at www.ocilion.com/gebrauchsanleitungen. If you know the TV code for your TV set, this is the fastest programming method.

1. Switch on your TV set
2. Press and hold the  and  buttons at the same time for at least 3 seconds.
 - ✓ The red LED is lit.
3. Enter the 3-digit code according to the TV code list.
 - ✓ If the TV code is valid, the red LED flashes twice in quick succession.
4. Press and hold the  button and then press .
 - ✓ If the TV set is switched off, the TV code is correct.
 - ✓ If the TV set does not respond to the command, complete steps 2 through 4 using other codes from the TV code list until the TV set turns off.
5. Switch the TV set on again and repeat step 4 to try other buttons, checking whether they work correctly.

6.3.2 Brand code search

During a brand code search, you search the list of TV codes for a specific brand. The following table lists 10 TV brands. If the brand of TV set is not listed in the table, use a different type of code search.

1. Switch on your TV set
2. Press and hold down the  button and the matching code from Table 2 simultaneously for at least 3 seconds.
 - ✓ The red LED is lit.
3. Press the  button, and then the  button.
 - ✓ If the TV set is switched off, the TV code is correct. Switch the TV set back on and try out other buttons to see if they work correctly.
 - ✓ If the TV does not respond to the command, repeat step 3 until the TV is switched off or the other buttons work correctly.
 - ✓ Pressing the  button terminates programming without saving.
4. Press the  button to confirm the TV code.
 - ✓ The red LED flashes twice in quick succession.

Brand	Code
Samsung	1
LG	2
Sony	3
Philips	4
Panasonic	5







Brand	Code
Loewe	6
Grundig	7
Sharp	8
Toshiba	9
JVC	0

Table 2: Brand codes

6.3.3 Automatic code search

 The automatic code search can take several minutes. Therefore use this method only if none of the other methods worked.

The automatic code search, searches through the TV codes for ALL TV brands.

1. Switch on your TV set
2. Press and hold down the  and  buttons simultaneously for at least 3 seconds.
 - ✓ The red LED is lit.
3. Press the  button, and then the  button.
 - ✓ If the TV set is switched off, the TV code is correct. Switch the TV set back on and try out other buttons to see if they work correctly.
 - ✓ If the TV does not respond to the command, repeat step 3 until the TV is switched off or the other buttons work correctly.
 - ✓ Pressing the  button terminates programming without saving.
4. Press the  button to confirm the TV code.
 - ✓ The red LED flashes twice in quick succession.

6.4 Controlling the TV

 Which remote control buttons are compatible with your TV depends on the buttons of the original remote control for your TV.

After programming a valid code, you can control your TV set. Press and hold the  button, and then press the desired button to control your TV set.

6.5 Unpairing the remote control (Bluetooth mode)

When you replace the remote control with a new one or reset the paired remote control to the factory settings, you have to unpair the remote control from the set-top box.

1. In the user interface of the IPTV system, go to the **Settings > Remote Control** screen or press the button on the set-top box.
2. Follow the instructions to unpair the remote control.
 - ✓ The set-top box restarts.
 - ✓ The screen for pairing the remote control is shown.
3. Follow the instructions to pair the remote control.

6.6 Resetting the remote control

 When you reset the remote control to the factory settings, you also have to unpair the remote control from the set-top box (see section "Unpairing the remote control (Bluetooth mode)" on page 20). Only then can you pair a remote control with the set-top box again (see section "Pairing the remote control with the set-top box" on page 8).

To reset the remote control to the factory settings, proceed as follows:

1. Press and hold down the red and blue function buttons simultaneously for at least 5 seconds.
 - ✓ The green LED on the remote control flashes twice in quick succession.
2. Enter the digits **9999**.
 - ✓ If the green LED flashes twice in quick succession, the remote control has been reset to the factory settings.

The remote control is in Bluetooth mode. The Bluetooth connection to the set-top box and the programmed TV code (if any) have been deleted.

7 Cleaning



WARNING

Danger due to electrical voltage and resulting fire hazard

- Disconnect the set-top box from the mains power supply before cleaning.
 - Clean with a dry, lint-free cloth.
 - Only clean the surface of the devices.
 - Never open the devices.
 - Do not use cleaning agents that contain solvents.
-

8 Returning used devices

Applicable in the European Union and other European states with systems for the separate collection of recyclable materials.



Disposing of electronic equipment and batteries in household waste is not permitted. At the end of their life, return devices to the appropriate public collection centre or the point of sale. Details are governed by the respective national laws. The symbol on the product, the instructions for use or the packaging points out these provisions.

Reusing materials and recycling used devices makes an important contribution to protecting our environment.

To facilitate the disposal of used devices containing batteries, the batteries have to be removed before the devices are brought to a public collection centre.

9 Troubleshooting

Problem	Possible cause	Remedy
The LED on the set-top box does not light up.	No mains voltage or the set-top box is defective.	Check that the power supply unit and cable are properly connected. If the error persists, contact your provider.
The set-top box cannot establish a WiFi connection.	The MAC address of the set-top box is not allowed by the router.	Check the router and enable the MAC address of the set-top box.
Support info 30 – 34 is shown for more than 3 minutes.	Technical error while establishing the network connection.	Disconnect the set-top box from the mains network for about 5 minutes. Contact your provider if necessary.
Support info 40 – 85	Technical error during a software update.	Disconnect the set-top box from the mains network for about 5 minutes. Contact your provider if necessary.
Support info 65	No connection to the NTP server.	Check the network settings of the router. Contact your provider if necessary.
The LED on the remote control permanently flashes green.	The remote control has not been paired.	Pair the remote control (see section "Pairing the remote control with the set-top box" on page 8).
	The remote control is unable to establish a connection to the set-top box.	Check if the set-top box is connected to the mains network. If the problem persists, you have to pair the remote control again (see section "Pairing the remote control with the set-top box" on page 8).

Problem	Possible cause	Remedy
The set-top box does not respond to the remote control.	The batteries are not correctly installed in the remote control.	Check if the batteries are installed correctly or whether they are drained.
	The batteries of the remote control are low or drained.	Go as close as possible to the set-top box and press any number buttons on the remote control. If the set-top box responds now, this means the batteries are low. Replace the batteries with new ones in this case.
	The remote control software has crashed.	Take out the batteries and put them back in after about 3 minutes.
	The Bluetooth receiver on the set-top box has crashed.	Disconnect the set-top box from the mains network for about 5 minutes. Contact your provider if necessary.
	The remote control was paired with another nearby device.	Reset the remote control to the factory settings (see section "Resetting the remote control" on page 20). Deactivate pairing mode on any other nearby devices and repeat the pairing process (see section "Pairing the remote control with the set-top box" on page 8).
No picture	No mains connection	Check that the power supply unit and cable are properly connected.
	Defective cable connection	Check cable connections to make sure they are tight.

Problem	Possible cause	Remedy
	Incorrect HDMI source	Configure the HDMI source of the TV set on the set-top box.
Poor picture quality	Incompatible HDMI cable	Only use the supplied high-speed HDMI® cable.
Jerky picture	The WiFi signal is too weak.	Go to setup and check the signal strength under WiFi status (see page 12).
	Limited bandwidth due to multiple users	Use the network cable instead of WiFi.
The brand of your TV set is not in the code list or brand list.		Perform the automatic code search (see section "Automatic code search" on page 19).
The TV set does not respond even though the automatic code search was performed.	The automatic code search performs the search on all codes. This may take up to 15 minutes.	Perform the automatic code search for at least 15 minutes.

Table 3: Troubleshooting

In case of further issues, contact your network operator.

10 Legal notes

10.1 Registered trademarks and notes on licences



Dolby, Dolby Audio and the double-D symbol are registered trademarks of Dolby Laboratories Licensing Corporation.



The terms HDMI and HDMI High-Definition Multimedia Interface, and the HDMI Logo are trademarks or registered trademarks of HDMI Licensing Administrator, Inc. in the United States and other countries.

Customer notes on MPEG LA licences are available on

www.ocilion.com/lizenzhinweise

10.2 Open Source Software

The product also contains open source software. This software was developed by a third party and is subject to copyright. You are entitled to use the open source software in line with the applicable licence conditions.

For details of the licence conditions and further information, see

www.ocilion.com/opensource

11 Declaration of conformity

The manufacturer hereby declares that the CE marking has been affixed to the devices in accordance with the essential requirements and other relevant provisions of the following directives:

- 2014/53/EU - RED Directive
- 2009/125/EG - Ecodesign Directive
- 2011/65/EU - RoHS Directive

The full text of the EU Declaration of Conformity is available at

www.ocilion.com/ce

12 Technical specifications

Set-top box

Item information	
Item no.	STB-P520/020
Colour	Black
Weight	202 g
Dimensions (W x H x D)	130 x 130 x 25 mm
Environmental conditions	
Temperature	+5 - +40°C
Humidity	20 - 80 %
Power / energy consumption	
Deep standby	0,3 W
Normal operation	2,9 W
Supported formats and codecs	
Audio codecs	ac3, wma2, mp3, pcm, aac, mp2, aiff, aif, wav
Video codecs	MPEG1, MPEG2, MPEG4, avc, H.263, H.264, H.265, xvid, m-jpeg
Video resolutions	576i, 576p, 720p, 1080i, 1080p, 2160p
External connections	
<ul style="list-style-type: none">■ 1 x Ethernet (RJ45)■ 1 x S/PDIF optical / 3,5 mm jack (stereo)■ 1 x HDMI® output■ 1 x RS232 and IR input (RJ12)■ 1 x USB 3.0■ 1 x Micro SD card slot	
Interfaces	
Bluetooth	5.0
Infrared	36 KHz (RC-5:SAT2 / r-Step)
Wifi	IEEE 802.11 b/g/n/ac/ax (2,4 / 5 GHz)
Wifi security	WPA / WPA2 PSK
Copy protection	
DRM	Verimatrix Viewright
HDMI®	HDCP 2.2

Transmission standard information for the set-top box

Interface	Frequency	Frequency range	Max. transmitter power
Wifi	2.4 GHz	2400 - 2483 MHz	100 mW
	5 GHz	5150 - 5350 MHz	200 mW
		5470 - 5725 MHz	1000 mW
Bluetooth	2.4 GHz	2402 - 2480 MHz	10 mW

Power supply

Name of manufacturer	Ocilion IPTV Technologies GmbH Schärdinger Straße 35 4910 Ried im Innkreis / AUSTRIA
Model identifier	STB-P490/0
Input voltage	100 - 240 V
Input A/C current frequency	50 - 60 Hz
Output voltage	12,0 V
Output current	1,0 A
Output power	12,0 W
Average efficiency in operation (min)	83,3 %
Efficiency at low load (10 %) (min)	73,3 %
Power draw at zero load (max)	0,10 W

Remote control

Item information	
Item no.	T4HU2020/41k / T4HU2020/41kA
Colour	Black
Environmental conditions	
Temperature	+5 - +40 °C
Humidity	20 - 80 %
Details of the radio standard	
Frequency band	2,402 - 2,480 GHz
Max. transmitter power	1 mW

Version 3.0
Date 01-02-2024

Manufacturer:
Ocilion IPTV Technologies GmbH
Schäringer Straße 35 • 4910 Ried im Innkreis / AUSTRIA
Telefon: +43 7752 2144-0 • Internet: www.ocilion.com



In the course of product improvements, we reserve the right to make technical and visual changes to the devices described in this manual. The current manual is available on

www.ocilion.com/gebrauchsanleitungen.

Changes and printing errors excepted.

P520 IP

Décodeur IPTV

Mode d'emploi

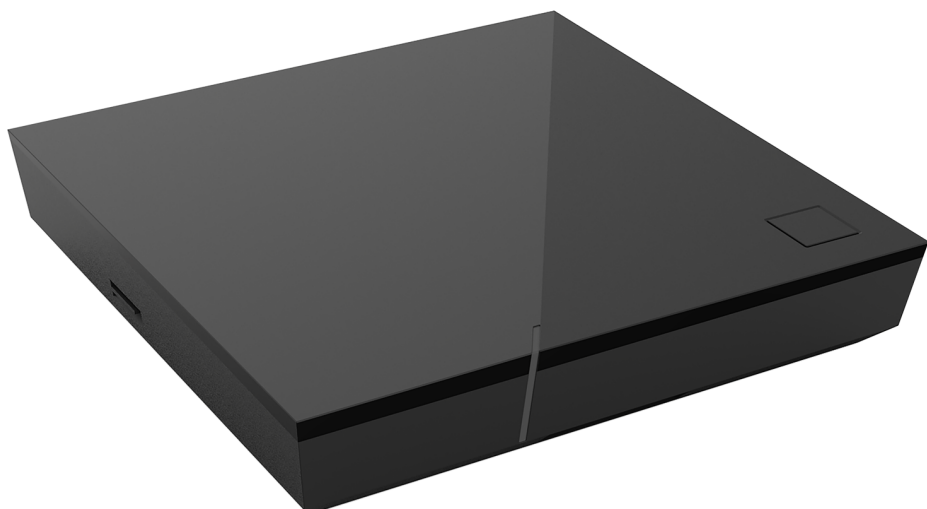

Important : lire attentivement avant utilisation
et conserver pour consultation ultérieure.

Table des matières

1 Informations relatives à la sécurité.....	3
1.1 Signes et symboles utilisés.....	3
1.2 Consignes générales de sécurité.....	3
2 Emploi approprié.....	5
3 Contenu de la livraison.....	5
4 Raccordements.....	6
5 Mise en service.....	6
5.1 Insertion des piles dans la télécommande.....	7
5.2 Connexions par câbles.....	7
5.3 Jumelage de la télécommande avec le décodeur.....	8
5.4 Sélection de la langue du menu.....	8
5.5 Établissement de la connexion réseau.....	9
5.6 Mises à jour logicielles.....	13
6 Télécommande.....	13
6.1 Affectation des touches.....	14
6.2 Modifier le mode de fonctionnement.....	16
6.3 Programmation de la télécommande.....	16
6.4 Commande de la poste TV.....	19
6.5 Déjumelage de la télécommande (mode Bluetooth).....	20
6.6 Réinitialisation de la télécommande.....	20
7 Nettoyage.....	21
8 Reprise d'appareils usagés.....	21
9 Dépannage.....	22
10 Mentions légales.....	25
10.1 Informations sur les marques déposées et licences.....	25
10.2 Logiciels gratuits.....	25
11 Déclaration de conformité.....	25
12 Caractéristiques techniques.....	26

1 Informations relatives à la sécurité

Avant de commencer la mise en service, veuillez lire attentivement les informations suivantes. Elles sont destinées à éviter toutes mauvaises utilisations ainsi que les dommages corporels, dysfonctionnements et / ou dommages sur le hardware et logiciel qui en résultent.

Conservez ce mode d'emploi pour les questions qui pourraient se poser ultérieurement et transmettez-le aux futurs utilisateurs.

1.1 Signes et symboles utilisés

Veuillez vous familiariser à l'avance avec les signes et symboles utilisés dans ce mode d'emploi.



AVERTISSEMENT

Désigne un danger potentiellement imminent. S'il n'est pas évité, des blessures graves ou la mort peuvent en résulter.

ATTENTION

Désigne une situation potentiellement dangereuse. Si celle-ci n'est pas évitée, le composant ou un objet aux alentours peut être endommagé.



Remarques et informations complémentaires

1.2 Consignes générales de sécurité

- Les appareils doivent uniquement être utilisés en intérieur.
- Utilisez uniquement le décodeur avec le bloc d'alimentation et les câbles de raccordement contenus dans le contenu de la livraison.
- Vérifiez régulièrement que le câble du bloc d'alimentation n'est pas endommagé. S'il est endommagé, débranchez le bloc d'alimentation du secteur et contactez votre opérateur réseau.
- Remplacez toujours un câble endommagé par un câble similaire.
- Utilisez uniquement le bloc d'alimentation du décodeur avec la tension secteur indiquée.
- Le décodeur doit toujours être raccordé à une prise facilement accessible. Vous devez pouvoir le débrancher du réseau électrique à tout moment.
- Les espaces libres minimums suivants autour du décodeur doivent être respectés : 10 cm au-dessus, 5 cm derrière, 2 cm sur les côtés.

- Ne placez jamais le décodeur dans une armoire ou une étagère avec une ventilation insuffisante.
- Ne faites pas tomber les appareils au sol. N'installez pas le décodeur à une hauteur supérieure à 2 m.
- N'essayez pas de réparer le décodeur vous-même. Vous pourriez endommager la sécurité électrique. En cas de chute du décodeur ou si de l'eau pénètre à l'intérieur, débranchez-le immédiatement du secteur et contactez votre opérateur réseau.
- Protégez les appareils contre l'humidité, les gouttes et les éclaboussures.
- Ne posez pas d'objets remplis de liquide, par exemple un vase, sur le décodeur.
- Utilisez uniquement les appareils dans un environnement sec et propre.
- Protégez les appareils et les piles contre les rayons directs du soleil, les flammes nues ou d'autres sources de chaleur, par exemple un radiateur.
- Ne posez pas d'objets sur le décodeur, par exemple d'autres appareils ou des bougies.
- En cas d'absence prolongée ou d'orage, débranchez le décodeur en retirant le bloc d'alimentation du réseau électrique.
- Débranchez également tous les appareils raccordés au décodeur.
- Pour manipuler la télécommande, n'utilisez pas d'objets durs ou aiguisés, par exemple les ongles ou un couteau.
- Les piles contenues dans le contenu de la livraison ne doivent pas être rechargées.
- Retirez les batteries de la télécommande en cas de non-utilisation prolongée.
- Si la télécommande est défectueuse, retirez les piles et contactez l'opérateur réseau.
- Conserver les appareils hors de portée des enfants.

Chauffage du décodeur

- Le chauffage du décodeur se trouve dans une plage autorisée. Cependant, la surface sensible de certains meubles peut être décolorée par l'effet de chauffage durable au cours du temps.
- Les pieds de l'appareil peuvent provoquer des décolorations sur des surfaces de meuble traitées. Il est donc recommandé de placer le décodeur sur un support adapté.

2 Emploi approprié

Le décodeur est destiné à la réception des signaux TV et radio en liaison avec les systèmes IPTV. La télécommande sert à commander le décodeur et, le cas échéant, des postes TV. Tout autre emploi est inapproprié. Le fabricant ne peut être tenu pour responsable pour toute erreur, tout dysfonctionnement ou dommage résultant d'un emploi inapproprié. Ceci comprend tout particulièrement

- un raccordement et une utilisation inappropriés
- une utilisation de supports de données ou d'accessoires inadaptés
- le non-respect des conditions d'installation et d'entreposage nécessaires
- la contamination de composants logiciels par des virus informatiques
- les modifications du hardware et du logiciel

3 Contenu de la livraison

- Décodeur
- Bloc d'alimentation
- Câble HDMI® haute vitesse (1,5 m)
- Câble réseau (3 m)
- Télécommande
- 2 x piles alcalines du type AAA
- Mode d'emploi

4 Raccordements

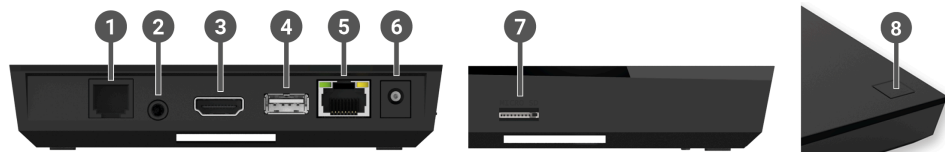

Figure 1 : Raccordements

- ❶ RJ12 (RS232 et entrée IR)
- ❷ S/PDIF Optique / jack 3,5 mm ¹⁾
- ❸ Sortie HDMI®
- ❹ USB ²⁾
- ❺ LAN
- ❻ Power
- ❼ Port pour carte Micro SD ²⁾
- ❽ Marche / Arrêt ou coupler la télécommande (mode Bluetooth) ³⁾

- 1) Port combiné pour jack 3,5 mm (par ex. pour casque) et TOSLink optique (S/PDIF)
- 2) Uniquement à des fins d'entretien ou selon les instructions de votre opérateur réseau. Le raccordement d'un média peut impacter le fonctionnement du décodeur.
- 3) En fonction de la configuration du système IPTV, du décodeur et du mode de fonctionnement de la télécommande.

5 Mise en service



AVERTISSEMENT

Danger dû à la tension électrique ainsi qu'au risque d'incendie qui en résultent

→ Les câbles ne doivent être ni pliés, ni pincés.

ATTENTION

Risques de dysfonctionnements ou de défauts sur l'appareil

Raccordement incorrecte

→ Raccordez les câbles au décodeur dans l'ordre correct. Veillez à ce que le câble réseau s'enclenche de manière audible.

Interruption de l'alimentation électrique pendant l'installation

→ Veuillez ne pas couper l'alimentation électrique au décodeur lors de l'installation ainsi que lors des mises à jour. Cela vous permettra d'éviter d'éventuels dommages.

i Le décodeur nécessite une connexion Internet active pour se connecter à un système IPTV. Établissez la connexion soit avec un câble réseau, soit à l'aide d'une connexion sans fil Wi-Fi. Notez toutefois que si vous êtes connecté par Wi-Fi et que d'autres appareils utilisent simultanément cette connexion réseau, la bande passante peut être restreinte. Cela peut provoquer des interférences ou des interruptions lors de la lecture.

5.1 Insertion des piles dans la télécommande

1. Insérez les piles dans la télécommande (voir Figure 2 sur page 7). Pour cela, poussez le couvercle du compartiment des piles vers le bas au niveau du repère puis poussez-le vers l'arrière **1**, pour ouvrir le compartiment.
2. Insérez les piles dans le compartiment **2** en veillant à la bonne polarité (voir repère au fond du compartiment).
3. Faites cheminer l'extrémité du couvercle dans l'ouverture prévue à cet effet **3** du compartiment à piles et poussez le couvercle vers l'avant **4** jusqu'à entendre son enclenchement.

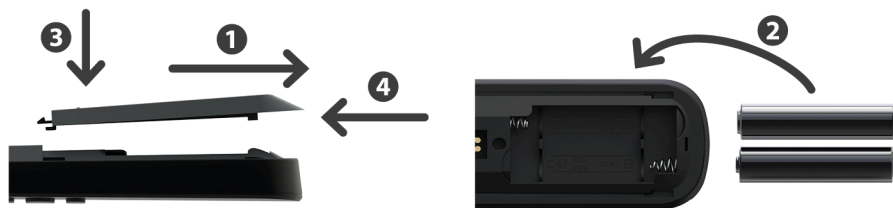

Figure 2 : Insertion des piles

5.2 Connexions par câbles

1. Branchez le décodeur comme indiqué sur Figure 3 sur page 8. Faites attention au bon ordre des raccordements :
 - 1** Câble HDMI®
 - 2** Câble réseau
 - 3** Bloc d'alimentation
2. Allumez le poste TV.

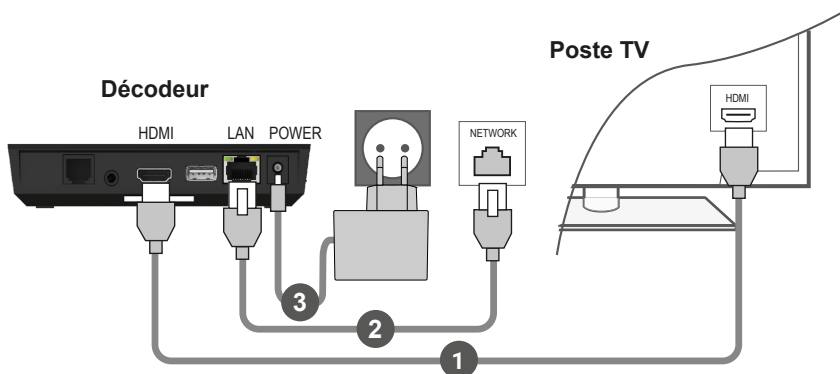

Figure 3 : Connexions par câbles

5.3 Jumelage de la télécommande avec le décodeur

Lors de la première mise en service du décodeur, une détection automatique de la télécommande a lieu.

1. Attendez que le symbole de la télécommande apparaisse à l'écran du poste TV.
2. Appuyez sur le bouton **OK** pour lancer la détection automatique.
3. A présent, le jumelage de la télécommande avec le décodeur a lieu. Le jumelage peut prendre plusieurs minutes.

5.4 Sélection de la langue du menu

Une fois que la télécommande est jumelée au décodeur, la sélection de la langue s'affiche. Sélectionnez ici, la langue souhaitée pour l'interface utilisateur.

1. Sélectionnez la langue souhaitée.
2. Confirmez votre sélection en appuyant sur la touche **OK**.

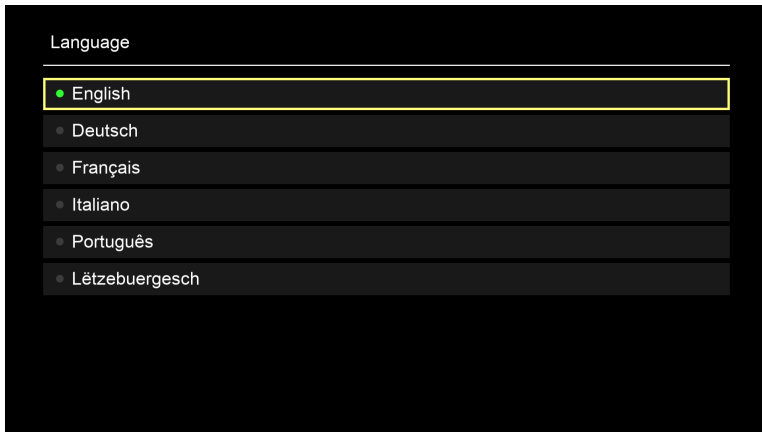

Figure 4 : Sélection langue

5.5 Établissement de la connexion réseau



Si vous avez déjà établi la connexion réseau à l'aide d'un câble réseau et que vous souhaitez passer au Wi-Fi, vous devez débrancher le câble réseau et le bloc d'alimentation. Après env. 5 secondes, rebranchez le bloc d'alimentation au décodeur pour accéder au menu de configuration.

Si vous avez établi la connexion réseau à l'aide d'un câble réseau, vous serez automatiquement redirigé. Si vous voulez établir la connexion réseau avec une connexion sans fil Wi-Fi, poursuivez votre lecture au paragraphe "Établissement de la connexion sans fil Wi-Fi" sur page 9.

5.5.1 Établissement de la connexion sans fil Wi-Fi

Plusieurs méthodes sont à votre disposition pour établir une connexion sans fil Wi-Fi :

- **Rechercher** : le décodeur recherche automatiquement les réseaux Wi-Fi disponibles.
- **Avancé** : utilisez le WPS ou saisissez le SSID manuellement.

5.5.1.1 Recherche Wi-Fi

1. Activez l'option **Connexion Wi-Fi** dans le menu de configuration.
2. Activez le bouton **Rechercher** en appuyant sur la touche **OK** (voir Figure 5 sur page 10).
3. Sélectionnez le Wi-Fi souhaité parmi ceux affichés. Veillez à ce que la puissance du signal soit suffisamment élevée (voir Figure 6 sur page 11).
4. Saisissez le mot de passe Wi-Fi à l'aide du clavier virtuel affiché et confirmez votre saisie en activant le bouton **OK**.
5. Attendez que la connexion soit établie, puis activez le bouton **Quitter** jusqu'à ce que le message **La connexion réseau a été établie avec succès.** s'affiche.



Figure 5 : Configuration Wi-Fi

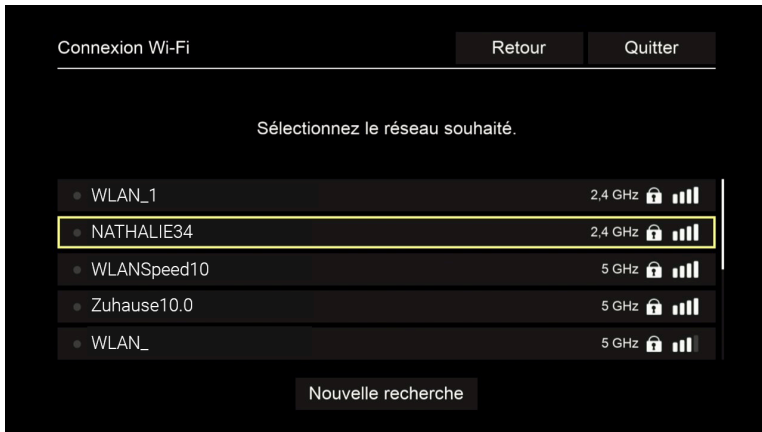

Figure 6 : Wi-Fi disponibles

5.5.1.2 Configuration avancée du Wi-Fi

i Toutes les méthodes décrites ici ne sont pas forcément compatibles avec votre routeur.

Dans la configuration avancée du Wi-Fi, vous avez le choix entre différentes méthodes.

- **Touche WPS :** la connexion est automatiquement établie après avoir appuyé sur la touche WPS de votre routeur
- **PIN WPS :** la connexion doit être activée en saisissant un code PIN sur la page Web du routeur
- **SSID :** saisissez manuellement le nom du réseau
- **Rechercher :** rechercher les réseaux disponibles (voir chapitre "Recherche Wi-Fi" sur page 10).

Pour établir une connexion Wi-Fi à l'aide de la configuration avancée du Wi-Fi, procédez comme suit :

1. Activez le bouton **Avancé** dans le menu de configuration.
2. Naviguez jusqu'à la méthode de configuration souhaitée.
3. Ensuite, suivez les instructions sur le poste TV.

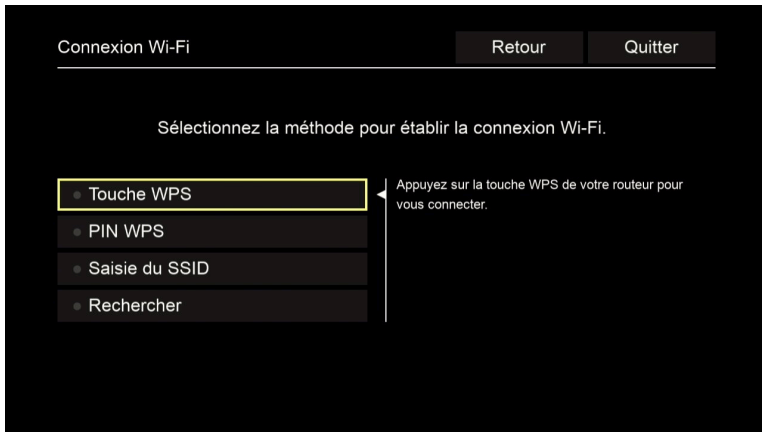

Figure 7 : Configuration avancée du Wi-Fi

5.5.2 Contrôle de l'état du Wi-Fi

Dans le menu **État Wi-Fi**, vous pouvez consulter les données actuelles de votre connexion Wi-Fi telles que, par ex., la puissance du signal ou l'adresse MAC de l'adaptateur Wi-Fi.



Figure 8 : Aperçu état Wi-Fi

5.5.3 Déconnexion de la connexion Wi-Fi

Pour déconnecter la connexion Wi-Fi, naviguez jusqu'à **Déconnexion Wi-Fi** dans le menu de configuration. Ensuite, vous pouvez faire ce qui suit :

- **Connecter le décodeur avec un autre Wi-Fi** : procédez comme décrit dans le chapitre "Établissement de la connexion sans fil Wi-Fi" sur page 9.
- **Établissez une connexion réseau avec un câble réseau** : connectez le câble réseau fourni comme décrit dans chapitre "Connexions par câbles" sur page 7.

5.6 Mises à jour logicielles

Les mises à jour logicielles sont effectuées automatiquement. Si une mise à jour logicielle est déjà disponible au moment de la mise en service, vous devez d'abord installer la mise à jour. Pour cela, suivez les instructions affichées à l'écran du poste TV.

6 Télécommande

La télécommande dispose d'un mode économie automatique, qui permet d'augmenter la durée de vie des piles. Ce mode est quitté dès que la LED verte clignote deux fois brièvement.

La télécommande peut être utilisée en mode Bluetooth ou infrarouge. Vous pouvez également programmer un téléviseur. Vous pourrez alors commander le décodeur et votre téléviseur avec la télécommande. Pour savoir comment modifier le mode de fonctionnement (Bluetooth ou infrarouge), lisez la section au chapitre "Modifier le mode de fonctionnement" sur page 16.

6.1 Affectation des touches

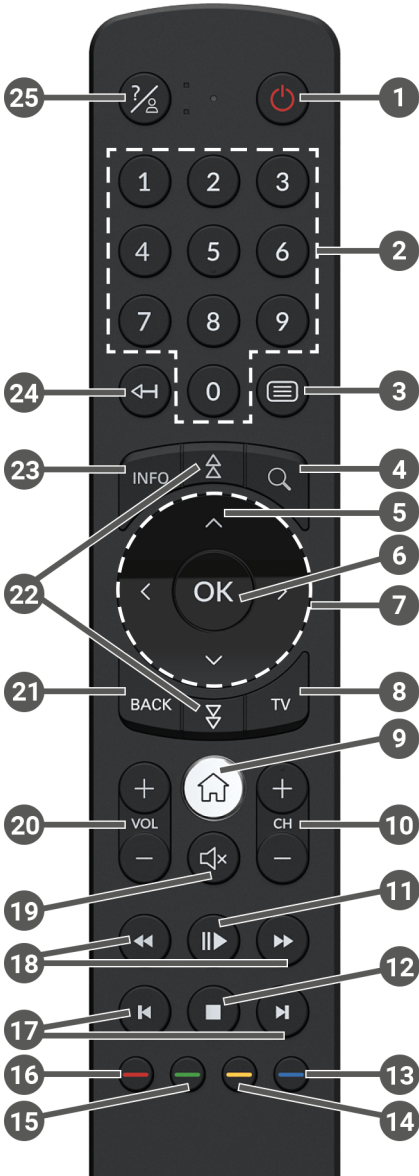

Figure 9 : Affectation des touches

i L'affectation des touches et l'étendue des fonctions peuvent être différentes.

i Certaines fonctions des touches de la télécommande dépendent de la fonction exécutée et de la vue de l'interface utilisateur. Vous trouverez de plus amples informations dans l'Aide présente sur chaque vue.

1 Marche/Arrêt (veille)

2 Touches numériques

3 Appeler le télétexte

4 Appeler la recherche

5 Ouvrir la liste des programmes

6 Confirmer la saisie

6 Afficher le menu contextuel

7 Touches de navigation

8 Appeler le programme TV

Appeler le menu

9 Passer sur la source du décodeur

10 Chaîne suivante (+) et précédente (-)

11 Mettre en pause / reprendre la lecture (enregistreur / replay / VOD)

Arrêter la lecture (enregistreur / replay / VOD)

12 Émission actuelle (programme TV)

Ouvrir les réglages du streaming

13 Éteindre l'écran (radio)

Afficher la liste de favoris

Sélectionner la date / l'heure (programme TV / EPG)

14 Donner une note négative au contenu

Ordre des chaînes/réinitialiser la liste de favoris

15 Donner une note positive au contenu

Enregistrer l'émission/ supprimer l'enregistrement

16 Supprimer le terme de recherche
Supprimer un appareil mobile

17 Avance / retour rapide

18 Avance / retour

19 Couper le son

20 Augmenter (+) et diminuer (-) le volume

21 Retour

22 Naviguer entre les pages (suivante / précédente)

23 Afficher les informations succinctes

Afficher les détails de l'émission

24 Supprimer les signes

Revenir à l'émission précédente

25 Appeler l'aide

6.2 Modifier le mode de fonctionnement

Lors de la livraison, la télécommande se trouve en mode Bluetooth. Si vous souhaitez modifier le mode de fonctionnement, procédez comme suit :

1. Maintenez simultanément les touches **7** et **9** enfoncées pendant minimum 3 secondes.
 - ✓ La LED verte de la télécommande s'allume.
2. Saisissez le code souhaité (voir Tableau 1).
 - ✓ La LED verte de la télécommande clignote deux fois brièvement.

Le mode de fonctionnement choisi est désormais actif. Vous pouvez modifier à tout moment le mode de fonctionnement de la même manière. Pour savoir comment vous devez restaurer les paramètres d'usine de la télécommande, lisez la section au chapitre "Réinitialisation de la télécommande" sur page 20.

Mode de fonctionnement	Description	Code
Bluetooth (standard)	Contrôle le décodeur en mode Bluetooth. À cet effet, la télécommande doit être couplée au décodeur.	1
Infrarouge	Contrôle le décodeur en mode Infrarouge.	2

Tableau 1 : Modes de fonctionnement

6.3 Programmation de la télécommande

i Il se peut que la télécommande ne soit pas compatible avec votre poste TV.



i Veillez aux indications du type de programmation respectif. Si vous n'en tenez pas compte ou si vous n'appuyez sur aucune touche pendant 15 secondes, le processus de programmation s'interrompt. Ceci est indiqué par un seul clignotement de la LED verte.

La télécommande dispose d'une base de données intégrée de codes TV de nombreuses marques. Selon la marque de votre poste TV, vous pouvez programmer un code TV de différentes manières :

- **Programmation manuelle** : vous devez saisir le code TV manuellement.
- **Recherche de code de marque** : vous pouvez rechercher un code TV approprié dans une marque.
- **Recherche automatique de code** : vous pouvez rechercher un code TV approprié dans toute la base de données TV.





6.3.1 Programmation manuelle

Pour la programmation manuelle, vous devez saisir directement le code TV correspondant. En fonction de la marque, il est possible que vous deviez essayer plusieurs codes TV avant d'en trouver un qui correspond. Vous trouverez le tableau avec les codes TV sur Internet à l'adresse : www.ocilion.com/gebrauchsanleitungen. Le mode de programmation le plus rapide consiste à connaître le code TV de votre téléviseur.

1. Allumez votre téléviseur.
 2. Maintenez les touches **1** et **3** simultanément appuyées pendant 3 secondes.
 - ✓ La LED rouge s'allume.
 3. Saisissez le code à 3 caractères selon le tableau des codes TV.
 - ✓ Si le code TV est valide, la LED rouge clignote brièvement deux fois de suite.
 4. Maintenez la touche  appuyée puis appuyez sur la touche .
 - ✓ Éteignez votre téléviseur si le code TV est correct.
 - ✓ Si le poste de télévision ne réagit pas à l'ordre, effectuez les étapes 2 à 4, chacune avec d'autres codes du tableau des codes TV jusqu'à ce que le poste TV s'éteigne.
5. Allumez à nouveau le poste TV et répétez l'étape 4 pour essayer d'autres touches pour voir si elles fonctionnent correctement.

6.3.2 Recherche de code marque

Lors de la recherche de code marque, la recherche s'effectue dans les codes TV d'une marque spécifique. Dans le tableau suivant, 10 marques TV sont répertoriées. Si la marque de votre poste TV n'est pas mentionné dans le tableau, utilisez un autre type de recherche de code.

1. Allumez votre téléviseur.
2. Maintenez la touche  et le code correspondant du Tableau 2 simultanément appuyés pendant 3 secondes.
 - ✓ La LED rouge s'allume.
3. Appuyez sur la touche  puis sur la touche .
 - ✓ Éteignez votre téléviseur si le code TV est correct. Allumez à nouveau le poste TV et essayez d'autres touches pour voir si elles fonctionnent correctement.
 - ✓ Si le poste TV ne réagit pas à l'ordre, répétez l'étape 3 aussi souvent que nécessaire, jusqu'à ce que le poste TV s'éteigne ou que d'autres touches fonctionnent correctement.
 - ✓ En appuyant sur la touche  le processus de programmation est arrêté prématurément.
4. Appuyez sur la touche , pour confirmer le code TV.
 - ✓ La LED rouge s'allume brièvement deux fois de suite.

Marque	Code
Samsung	1
LG	2
Sony	3
Philips	4
Panasonic	5







Marque	Code
Loewe	6
Grundig	7
Sharp	8
Toshiba	9
JVC	0

Tableau 2 : Codes de marque

6.3.3 Recherche automatique de code

 La recherche automatique de code peut durer plusieurs minutes. Par conséquent, n'utilisez cette méthode que si aucune des autres méthodes n'a fonctionné.

Lors de la recherche automatique d'un code, tous les codes TV de TOUTES les marques sont passés en revue.

1. Allumez votre téléviseur.
2. Maintenez les touches  et  simultanément appuyées pendant 3 secondes.
 - ✓ La LED rouge s'allume.
3. Appuyez sur la touche  puis sur la touche .
 - ✓ Éteignez votre téléviseur si le code TV est correct. Allumez à nouveau le poste TV et essayez d'autres touches pour voir si elles fonctionnent correctement.
 - ✓ Si le poste TV ne réagit pas à l'ordre, répétez l'étape 3 aussi souvent que nécessaire, jusqu'à ce que le poste TV s'éteigne ou que d'autres touches fonctionnent correctement.
 - ✓ En appuyant sur la touche , le processus de programmation est arrêté prématurément.
4. Appuyez sur la touche , pour confirmer le code TV.
 - ✓ La LED rouge s'allume brièvement deux fois de suite.

6.4 Commande de la poste TV

 La compatibilité des touches de la télécommande avec votre téléviseur dépend des touches de la commande d'origine de votre téléviseur.

Si vous avez programmé un code valide, vous pouvez commander votre poste TV. Maintenez la touche Taste  appuyée puis appuyez sur la touche souhaitée pour commander votre poste TV.

6.5 Déjumelage de la télécommande (mode Bluetooth)

Si vous remplacez la télécommande par une nouvelle ou si vous réinitialisez la télécommande jumelée aux réglages par défaut, vous devez déjumeler la télécommande du décodeur.

1. Passez dans l'interface utilisateur du système IPTV dans l'affichage **Préférences > Télécommande** ou appuyez sur la touche du décodeur.
2. Suivez les instructions pour le déjumelage de la télécommande.
 - ✓ Le décodeur redémarre.
 - ✓ L'aperçu pour le jumelage de la télécommande s'affiche.
3. Suivez les instructions pour le jumelage de la télécommande.

6.6 Réinitialisation de la télécommande

 Si vous réinitialisez la télécommande aux réglages d'usine, vous devez également la déjumeler du décodeur (voir chapitre "Déjumelage de la télécommande (mode Bluetooth)" sur page 20). Alors seulement, vous pourrez à nouveau jumeler une télécommande au décodeur (voir chapitre "Jumelage de la télécommande avec le décodeur" sur page 8).

Pour réinitialiser la télécommande aux réglages d'usine, procédez comme suit :

1. Maintenez la touche de fonction rouge et bleue simultanément appuyées pendant au moins 5 secondes.
 - ✓ La LED verte de la télécommande clignote brièvement deux fois de suite.
2. Saisissez les chiffres **9999**.
 - ✓ Lorsque la LED verte clignote brièvement deux fois de suite, la télécommande a été réinitialisée aux paramètres d'usine.

La télécommande se trouve en mode Bluetooth. La connexion Bluetooth au décodeur et le code TV programmé (le cas échéant) ont été supprimés.

7 Nettoyage



AVERTISSEMENT

Danger dû à la tension électrique ainsi qu'au risque d'incendie qui en résultent

- Débranchez le décodeur du secteur avant le nettoyage.
 - Utilisez un chiffon sec et non-pelucheux pour le nettoyage des appareils.
 - Nettoyez uniquement la surface des appareils.
 - N'ouvrez en aucun cas les appareils.
 - N'utilisez pas de détergents contenant des solvants.
-

8 Reprise d'appareils usagés

Applicable dans l'Union européenne et d'autres États européens mettant en œuvre des systèmes pour la collecte séparée des matériaux.



Les appareils électroniques et les piles ne doivent jamais être éliminés avec les ordures ménagères. Lorsqu'ils ont atteint la fin de leur durée de vie, apportez les appareils à un point de collecte public prévu à cet effet ou à leur point de vente. La législation nationale en régle les détails. Le symbole sur le produit, le mode d'emploi mode d'emploi ou l'emballage rappelle ces dispositions.

En prônant le recyclage, la valorisation des matériaux et d'autres formes de traitement des appareils usagés, vous contribuez largement à la protection de notre environnement.

Afin de faciliter l'élimination des appareils usagés contenant des piles, celles-ci doivent être séparées de l'appareil avant tout dépôt dans un point de collecte public.

9 Dépannage

Erreur	Cause possible	Remède
La LED du décodeur ne s'allume pas.	Pas de tension secteur ou décodeur défectueux.	Vérifier que le bloc d'alimentation et le câble sont bien installés. Si l'erreur persiste, contacter l'opérateur réseau.
Le décodeur ne peut établir aucune connexion Wi-Fi.	L'adresse MAC du décodeur sur le routeur n'est pas autorisée.	Vérifier le routeur et autoriser l'adresse MAC du décodeur.
Infos assistances 30 à 34 sont affichés pendant plus de 3 minutes.	Erreur technique lors de l'établissement de la connexion réseau.	Débrancher le décodeur du secteur pendant environ 5 minutes. Contacter l'opérateur réseau le cas échéant.
Infos assistances 40 à 85	Erreur technique pendant la mise à jour du logiciel.	Débrancher le décodeur du secteur pendant environ 5 minutes. Contacter l'opérateur réseau le cas échéant.
Info assistance 65	Aucune connexion avec le serveur NTP.	Contrôler les paramètres réseau du routeur. Contacter l'opérateur réseau le cas échéant.
La LED de la télécommande est verte et clignote sans interruption.	La télécommande n'est pas jumelée.	Jumelez la télécommande (voir chapitre "Jumelage de la télécommande avec le décodeur" sur page 8).
	La télécommande ne peut établir aucune connexion avec le décodeur.	Vérifiez si le décodeur est sous tension. Si le problème persiste, vous devez à nouveau jumeler la télécommande (voir chapitre "Jumelage de la télécommande avec le décodeur" sur page 8).

Erreur	Cause possible	Remède
Le décodeur ne réagit pas à la télécommande.	Les piles ont été installées de façon incorrecte dans la télécommande.	Vérifiez si les piles sont installées correctement ou si elles sont vides.
	Les piles de la télécommande sont faibles ou vides.	Rapprochez-vous le plus possible du décodeur et appuyez sur n'importe quelle touche numérique de la télécommande. Si le décodeur réagit, cela signifie que les piles sont faibles. Remplacez-les alors par des piles neuves.
	Le logiciel de la télécommande est bloqué.	Retirez les piles et réinstallez-les après environ 3 minutes.
	Le récepteur Bluetooth du décodeur est bloqué.	Débrancher le décodeur du secteur pendant environ 5 minutes. Contacter l'opérateur réseau le cas échéant.
	La télécommande a été jumelée à un autre appareil à proximité.	Réinitialisez la télécommande aux réglages d'usine (voir chapitre "Réinitialisation de la télécommande" sur page 20). Désactivez le mode de jumelage des appareils à proximité et répétez le processus de jumelage (voir chapitre "Jumelage de la télécommande avec le décodeur" sur page 8).
Pas d'affichage	Pas de tension secteur	Vérifiez que le bloc d'alimentation et le câble sont bien fixés.

Erreur	Cause possible	Remède
	Le raccordement par câble est défectueux.	Vérifiez que les connexions des câbles sont bien fixées.
	Source HDMI incorrecte	Régler la source HDMI du téléviseur sur le décodeur.
Mauvaise qualité d'image	Câble HDMI pas compatible	Utilisez uniquement le câble HDMI® haute vitesse fourni.
Tremblement de l'image	Signal Wi-Fi trop faible	Appeler la configuration et vérifier la puissance du signal sous Statut Wi-Fi (voir page 12).
	Bande passante limitée par la présence de plusieurs utilisateurs	Utilisez le câble réseau au lieu du Wi-Fi.
La marque de votre téléviseur n'est ni dans le tableau des codes ni dans le tableau des marques.		Effectuez une recherche automatique de code (voir chapitre "Recherche automatique de code" sur page 19).
Le téléviseur ne réagit pas alors que la recherche automatique de code a été exécutée.	La recherche automatique de code procède à une recherche parmi tous les codes. Elle peut durer jusqu'à 15 minutes.	Procédez à la recherche automatique de code pendant au moins 15 minutes.

Tableau 3 : Dépannage

Pour toutes autres questions, veuillez contacter votre opérateur réseau.

10 Mentions légales

10.1 Informations sur les marques déposées et licences



Dolby, Dolby Audio et le symbole du double-D sont des marques déposées de Dolby Laboratories Licensing Corporation.



Les termes HDMI et High-Definition Multimedia Interface ainsi que le logo HDMI sont des marques commerciales ou des marques déposées de HDMI Licensing Administrator, Inc. aux États-Unis et dans d'autres pays.

Des informations aux clients sur les licences de MPEG LA sont disponibles à l'adresse suivante :

www.ocilion.com/lizenzhinweise

10.2 Logiciels gratuits

Le produit contient notamment un logiciel gratuit. Celui-ci a été développé par des tiers et est protégé par le droit d'auteur. Vous êtes autorisé à utiliser le logiciel gratuit conformément aux conditions de licence respectivement applicables.

Vous trouverez les conditions de la licence et de plus amples informations à l'adresse suivante : www.ocilion.com/opensource

11 Déclaration de conformité

Par la présente, le fabricant déclare que le marquage CE a été apposé sur les appareils en conformité avec les exigences fondamentales et autres dispositions applicables des directives suivantes :

- 2014/53/UE - Directive RED
- 2009/125/CE - Directive relative à l'écoconception
- 2011/65/UE - Directive RoHS

Vous trouverez le texte intégral de la déclaration de conformité de l'UE à

www.ocilion.com/ce

12 Caractéristiques techniques

Décodeur

Informations sur l'article	
Réf. article	STB-P520/020
Couleur	Noir
Poids net	202 g
Dimensions (l x H x P)	130 x 130 x 25 mm
Conditions ambiantes	
Température	+5 - +40°C
Humidité	20 - 80 %
Puissance / Consommation d'énergie	
Veille profonde	0,3 W
Fonctionnement normal	2,9 W
Formats et codecs pris en charge	
Codecs audio	ac3, wma2, mp3, pcm, aac, mp2, aiff, aif, wav
Codecs vidéo	MPEG1, MPEG2, MPEG4, avc, H.263, H.264, H.265, xvid, m-jpeg
Résolutions vidéos	576i, 576p, 720p, 1080i, 1080p, 2160p
Raccordements externes	
<ul style="list-style-type: none">▪ 1 x Ethernet (RJ45)▪ 1 x S/PDIF optique / prise jack 3,5 mm (stéréo)▪ 1 x Sortie HDMI®▪ 1 x RS232 et entrée IR (RJ12)▪ 1 x USB 3.0▪ 1 x Port pour carte Micro SD	
Interfaces	
Bluetooth	5.0
Infrarouge	36 KHz (RC-5:SAT2 / r-Step)
Wi-Fi	IEEE 802.11 b/g/n/ac/ax (2,4 / 5 GHz)
Sécurité Wi-Fi	WPA / WPA2 PSK
Protection contre la copie	
DRM	Verimatrix Viewright
HDMI®	HDCP 2.2

Informations relatives au standard radio du décodeur

Interface	Fréquence	Plage de fréquence	Puissance d'émission max
Wi-Fi	2,4 GHz	2400 - 2483 MHz	100 mW
	5 GHz	5150 - 5350 MHz	200 mW
		5470 - 5725 MHz	1000 mW
Bluetooth	2,4 GHz	2402 - 2480 MHz	10 mW

Alimentation électrique / bloc d'alimentation

Nom du fabricant	Ocilion IPTV Technologies GmbH Schärdinger Straße 35 4910 Ried im Innkreis / AUSTRIA
Référence du modèle	STB-P490/0
Tension d'entrée	100 - 240 V
Fréquence d'entrée courant alternatif	50 - 60 Hz
Tension de sortie	12,0 V
Courant de sortie	1,0 A
Puissance de sortie	12,0 W
Efficacité moyenne en fonctionnement (min)	83,3 %
Efficacité à moindre charge (10 %) (min)	73,3 %
Puissance absorbée en hors charge (max)	0,10 W

Télécommande

Informations sur l'article	
Réf. article	T4HU2020/41k / T4HU2020/41kA
Couleur	Noir
Conditions ambiantes	
Température	+5 - +40 °C
Humidité	20 - 80 %
Informations sur la norme radio	
Bande de fréquence	2,402 - 2,480 GHz
Puissance d'émission max	1 mW

Version : 3.0
État : 01.02.2024

Fabricant :
Ocilion IPTV Technologies GmbH
Schäringer Straße 35 • 4910 Ried im Innkreis / AUSTRIA
Téléphone : +43 7752 2144-0 • Internet : www.ocilion.com



Dans un souci d'améliorer constamment nos produits, nous nous réservons le droit d'apporter des modifications techniques et optiques aux appareils décrits dans ce mode d'emploi. Vous trouverez la version du mode d'emploi mise à jour sur www.ocilion.com/gebrauchsanleitungen.
Sous réserve de fautes et d'erreurs d'impression.

P520 IP

Set Top Box IPTV

Istruzioni per l'uso

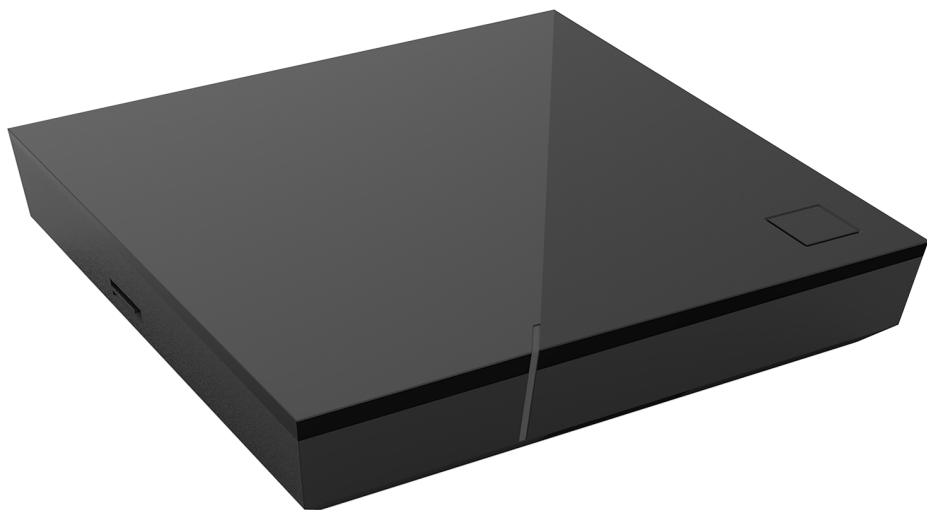

Importante: Prima dell'utilizzo leggere attentamente e conservare per la consultazione successiva.

 **Dolby** Audio

HDMI®

Indice

1	Informazioni sulla sicurezza	3
1.1	Segni convenzionali e simboli utilizzati	3
1.2	Istruzioni generali sulla sicurezza	3
2	Utilizzo previsto	5
3	Contenuto della fornitura	5
4	Porte	6
5	Messa in funzione	6
5.1	Inserire le batterie nel telecomando	7
5.2	Collegamenti via cavo	7
5.3	Accoppiamento del telecomando con il Set Top Box	8
5.4	Selezionare la lingua del menu	8
5.5	Stabilire la connessione di rete	9
5.6	Aggiornamenti del software	13
6	Programmazione	13
6.1	Assegnazione dei tasti	14
6.2	Modificare la modalità di funzionamento	16
6.3	Programmare il televisore	16
6.4	Comande de la poste TV	19
6.5	Disaccoppiare il telecomando (modalità Bluetooth)	20
6.6	Ripristinare il telecomando	20
7	Pulizia	21
8	Restituzione dei vecchi dispositivi	21
9	Risoluzione degli errori	22
10	Note legali	25
10.1	Marchi registrati e informazioni sulle licenze	25
10.2	Software Open Source	25
11	Dichiarazione di conformità	25
12	Dati tecnici	26

1 Informazioni sulla sicurezza

Prima di utilizzare il prodotto, leggere attentamente le seguenti informazioni. Queste informazioni servono per evitare un uso improprio e conseguenti lesioni personali, malfunzionamenti e/o danni dell'hardware e del software.

Conservare queste istruzioni per l'uso per eventuali domande che potrebbero sorgere in seguito e consegnarlo agli utilizzatori successivi.

1.1 Segni convenzionali e simboli utilizzati

Prendere confidenza con i segni convenzionali e i simboli utilizzati in questo manuale.



AVVERTENZA

Indica un possibile pericolo imminente. Se il pericolo non viene evitato, possono derivarne lesioni gravi o morte.

ATTENZIONE

Indica una situazione potenzialmente dannosa. Se il pericolo non viene evitato, i componenti o qualcosa nelle loro vicinanze potrebbero essere danneggiati.



Istruzioni e informazioni aggiuntive

1.2 Istruzioni generali sulla sicurezza

- I dispositivi possono essere utilizzati solo in ambienti interni.
- Mettere in funzione il Set Top Box solo con l'alimentatore e con i cavi di connessione contenuti in dotazione.
- Controllare regolarmente che il cavo dell'alimentatore non presenti danni. Se si dovessero riscontrare dei danni, scollegare l'alimentatore dalla presa di corrente e contattare il gestore della rete.
- Sostituire sempre i cavi danneggiati con altri cavi equivalenti.
- Mettere in funzione l'alimentatore del Set Top Box solo con la tensione di rete specificata.
- Il Set Top Box deve essere collegato con una presa di corrente facilmente accessibile. L'utente deve essere sempre in condizioni di scollegare il Set Top Box dalla rete elettrica.
- Mantenere la seguente distanza minima con eventuali altri oggetti posizionati intorno al Set Top Box: 10 cm sopra, 5 cm dietro, 2 cm di lato.

- Non posizionare in nessun caso il Set Top Box all'interno di un mobile o di uno scaffale con aerazione insufficiente.
- Non lasciar cadere a terra i dispositivi. Non montare il Set Top Box ad un'altezza superiore a 2 metri da terra.
- Non cercare di riparare da soli il Set Top Box. Questo potrebbe mettere a rischio la sicurezza elettrica. Se il Set Top Box dovesse cadere o se dovesse penetrarvi acqua all'interno, scollegarlo immediatamente dalla corrente e contattare il gestore della rete.
- Proteggere i dispositivi dall'umidità, da gocce o spruzzi d'acqua.
- Non collocare oggetti riempiti con dei liquidi come ad es. vasi sopra il Set Top Box.
- Mettere in funzione i dispositivi solo in un ambiente asciutto e privo di polvere.
- Proteggere i dispositivi e le batterie del telecomando dai raggi diretti del sole, dalle fiamme libere o da altre fonti di calore come ad es. il riscaldamento.
- Non collocare oggetti sopra il Set Top Box come ad es. altri dispositivi o candele.
- In caso di lunga assenza o durante i temporali, scollegare il Set Top Box dalla rete elettrica staccando la spina dell'alimentatore.
- Scollegare anche tutti i dispositivi collegati con il Set Top Box.
- Per azionare il telecomando, non utilizzare oggetti duri o affilati, come unghie o coltelli.
- Le batterie contenute in dotazione non devono essere ricaricate.
- Rimuovere le batterie dal telecomando se non lo si utilizza per lungo tempo.
- Se il telecomando dovesse essere difettoso, rimuovere le batterie e contattare il gestore della rete.
- Conservare i dispositivi fuori dalla portata dei bambini.

Riscaldamento del Set Top Box

- Il riscaldamento del Set Top Box rientra nell'intervallo consentito. Tuttavia, le superfici delicate dei mobili potrebbero scolorire nel corso del tempo a causa dell'esposizione permanente al calore.
- I piedini del dispositivo possono provocare scoloriture sulle superfici trattate dei mobili. Eventualmente posizionare il Set Top Box su un sottofondo idoneo.

2 Utilizzo previsto

Il Set Top Box è destinato alla ricezione dei segnali televisivi e radiofonici in connessione con i sistemi IPTV. Il telecomando serve per controllare il Set Top Box ed eventualmente i televisori. Qualsiasi altro utilizzo non è conforme alla destinazione d'uso. Il fabbricante non si assume alcuna responsabilità per errori, malfunzionamenti o danni che sono da ricondurre ad un utilizzo non conforme alla destinazione d'uso. Vi rientrano, in particolare:

- Collegamento ed azionamento non conformi
- Utilizzo di supporti dati o accessori non idonei
- Mancato rispetto delle condizioni di installazione e stoccaggio richieste
- Infezione di componenti software da virus informatici
- Modifiche dell'hardware e del software

3 Contenuto della fornitura

- Set Top Box
- Alimentatore
- Cavo HDMI® ad alta velocità (1,5 m)
- Cavo di rete (3 m)
- Telecomando
- 2 batterie alcaline tipo AAA
- Istruzioni per l'uso

4 Porte



Figura 1: Porte

- ❶ RJ12 (RS232 e ingresso IR)
- ❷ S/PDIF ottico / jack da 3,5 mm ¹⁾
- ❸ Uscita HDMI®
- ❹ USB ²⁾
- ❺ LAN
- ❻ Power
- ❼ Slot per schede Micro SD ²⁾
- ❽ ON / OFF o accoppiamento del telecomando (modalità Bluetooth) ³⁾

1) Porta combinata per jack da 3,5 mm (ad es. per le cuffie) e TOSLink ottico (S/PDIF)

2) Solo a scopo di assistenza o come indicato dal gestore della rete. Il collegamento di un supporto potrebbe compromettere il funzionamento del Set Top Box.

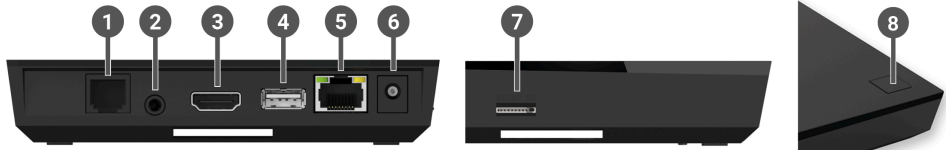
3) A seconda della configurazione del sistema IPTV, del Set Top Box e della modalità di funzionamento del telecomando.

5 Messa in funzione



AVVERTENZA

Pericolo dovuto alla tensione elettrica e al conseguente rischio di incendio

→ Non piegare o schiacciare i cavi.

ATTENZIONE

Pericolo di malfunzionamenti o danni al dispositivo

Collegamento errato

→ Collegare i cavi al Set Top Box nell'ordine corretto. Assicurarsi che il cavo di rete scatti in posizione emettendo un suono percepibile.

Interruzione dell'alimentazione elettrica durante l'installazione

→ Durante l'installazione e durante gli aggiornamenti del software non interrompere l'alimentazione del Set Top Box. In questo modo si evitano possibili danni.

i Il Set Top Box necessita di una connessione internet attiva, per potersi collegare con un sistema IPTV. Collegarsi con un cavo di rete o con la WLAN. Si noti che se si è connessi con la WLAN e altri dispositivi utilizzano contemporaneamente la stessa connessione di rete, la larghezza di banda potrebbe essere limitata. Questo potrebbe produrre malfunzionamenti o interruzioni nella riproduzione.

5.1 Inserire le batterie nel telecomando

1. Inserire le batterie nel telecomando (vedere Figura 2 a pagina 7). Premere il coperchio del vano batterie verso il basso in corrispondenza della marcatura e farlo scorrere all'indietro **1** per aprire il vano batterie.
2. Inserire le batterie nel vano batterie **2** facendo attenzione che la polarità sia corretta (vedere la marcatura sul fondo del vano batterie).
3. Inserire la punta del coperchio nell'apertura apposita **3** del vano batterie e far scorrere il coperchio del vano batterie in avanti **4** fino a farlo scattare con un suono percepibile.



Figura 2: Inserire le batterie

5.2 Collegamenti via cavo

1. Collegare il Set Top Box come rappresentato in Figura 3 a pagina 8. Rispettare la sequenza di collegamento illustrata:
 - 1** Cavo HDMI®
 - 2** Cavo di rete
 - 3** Alimentatore
2. Accendere il televisore.

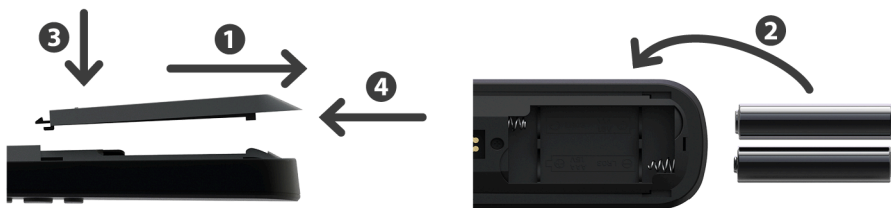

Figura 3: Collegamenti via cavo

5.3 Accoppiamento del telecomando con il Set Top Box

Durante la prima messa in funzione del Set Top Box avviene il riconoscimento automatico del telecomando.

1. Attendere fino a che non viene mostrato il simbolo del telecomando sul televisore.
2. Premere il tasto **OK** per avviare il riconoscimento automatico.
3. Il telecomando viene adesso accoppiato con il Set Top Box. L'accoppiamento può richiedere alcuni minuti.

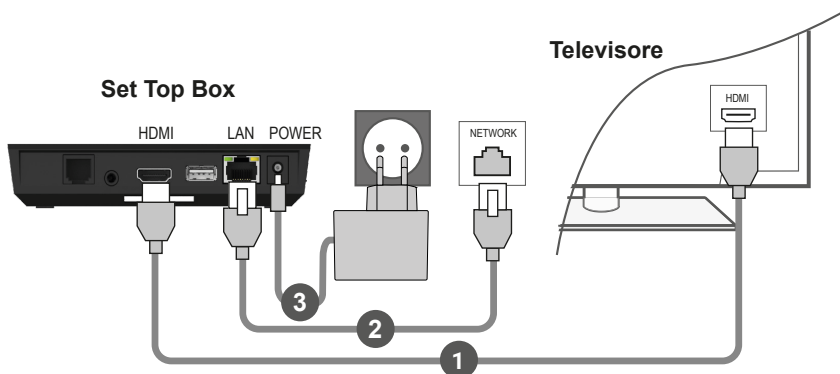
5.4 Selezionare la lingua del menu

Una volta che il telecomando è stato accoppiato con il Set Top Box, viene mostrata la selezione della lingua. Selezionare la lingua desiderata per l'interfaccia utente.

1. Selezionare la lingua desiderata.
2. Confermare la selezione premendo il tasto **OK**.



Figura 4: Selezione della lingua

5.5 Stabilire la connessione di rete

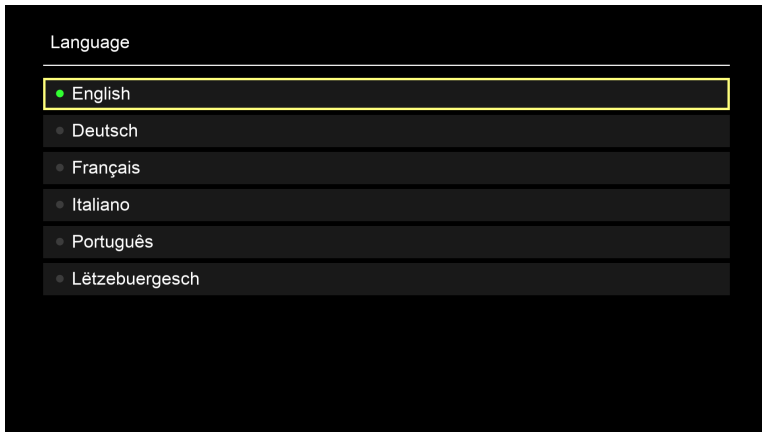

Se è già stata stabilita la connessione di rete con un cavo di rete e si desidera passare alla WLAN, scollegare il cavo di rete e l'alimentatore. Dopo ca. 5 secondi, collegare nuovamente il cavo di rete con il Set Top Box, per accedere al menu di configurazione.

Una volta stabilita la connessione di rete con un cavo di rete, si viene reindirizzati automaticamente. Per stabilire la connessione con la WLAN, continuare a leggere il capitolo "Stabilire la connessione WLAN" a pagina 9.

5.5.1 Stabilire la connessione WLAN

Per stabilire la connessione WLAN ci sono diversi modi:

- **Ricerca:** Il Set Top Box ricerca automaticamente le reti WLAN disponibili.
- **Configurazione avanzata:** Usare il WPS o inserire manualmente il SSID.

5.5.1.1 Ricerca WLAN

1. Attivare nel menu di configurazione la voce **Collegare la WLAN**.
2. Attivare il pulsante **Cerca** premendo il tasto **OK** (vedere Figura 5 a pagina 10).
3. Selezionare la WLAN desiderata tra le reti WLAN visualizzate. Assicurarsi che la potenza del segnale sia sufficiente (vedere Figura 6 a pagina 11).
4. Utilizzando la tastiera virtuale visualizzata, inserire la password della WLAN e confermare l'inserimento attivando il pulsante **OK**.
5. Attendere che la connessione venga stabilita e premere ripetutamente il pulsante **Esci** finché non viene mostrato il messaggio **Connessione di rete stabilita con successo..**



Figura 5: Configurazione WLAN



Figura 6: WLAN disponibili

5.5.1.2 Configurazione WLAN avanzata

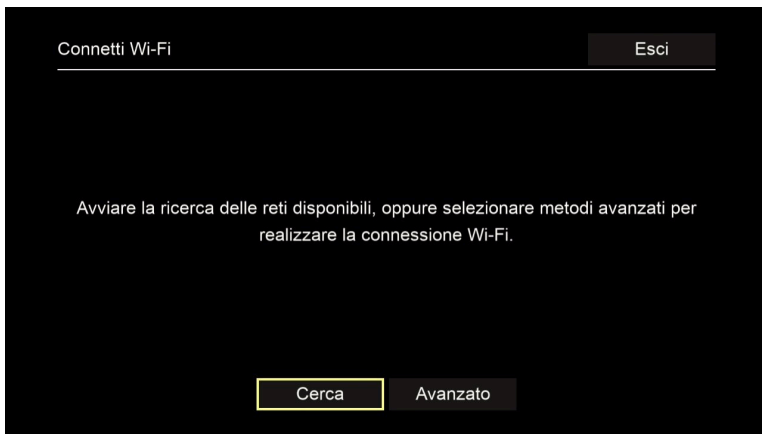
i È possibile che non tutti i metodi qui descritti siano compatibili con il proprio router.

Con la configurazione WLAN avanzata è possibile scegliere tra vari metodi.

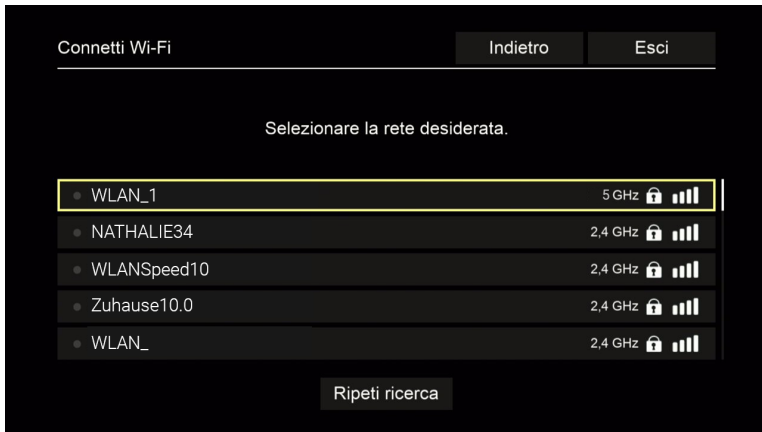
- **Tasto WPS:** La connessione viene stabilita automaticamente dopo aver premuto il tasto WPS sul router.
- **PIN WPS:** La connessione deve essere abilitata inserendo un PIN sul sito web del router.
- **SSID:** Inserire il nome della rete manuale.
- **Cerca:** Cercare le reti disponibili (vedere capitolo (siehe Kapitel "Ricerca WLAN" a pagina 10).

Per stabilire la connessione WLAN utilizzando la configurazione WLAN avanzata, procedere nel seguente modo:

1. Nel menu di configurazione attivare l'interfaccia **Avanzato**.
2. Passare al metodo di configurazione desiderato.
3. Infine, seguire le istruzioni sul televisore.



Figura 7: Configurazione WLAN avanzata

5.5.2 Controllare lo stato della WLAN

Nel menu **Stato Wi-Fi** è possibile richiamare i dati attuali della connessione WLAN come ad es. la potenza del segnale o l'indirizzo MAC dell'adattatore WLAN.

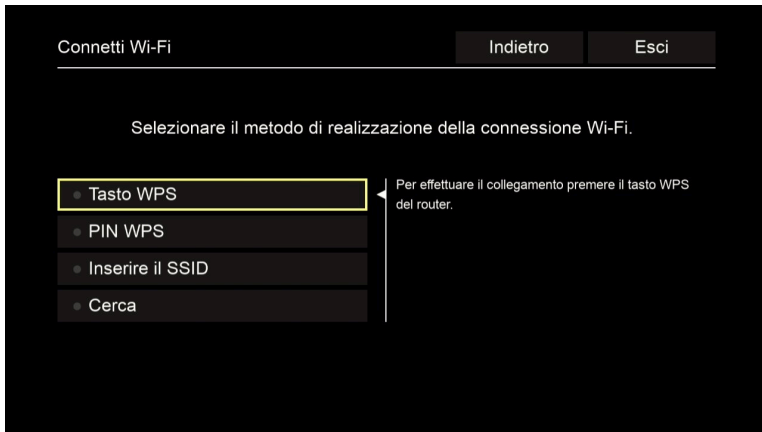

Figura 8: Panoramica sullo stato della WLAN

5.5.3 Scollegare la connessione WLAN

Per scollegare la connessione WLAN, selezionare all'interno del menu di configurazione la voce **Scollega Wi-Fi**. A questo punto si può procedere come segue:

- **Collegare il Set Top Box con un'altra WLAN:** Procedere come descritto nel capitolo "Stabilire la connessione WLAN" a pagina 9.
- **Stabilire la connessione di rete con un cavo di rete:** Collegare il cavo di rete contenuto in dotazione come descritto nel capitolo "Collegamenti via cavo" a pagina 7.

5.6 Aggiornamenti del software

Gli aggiornamenti del software vengono eseguiti automaticamente. Se al momento della messa in funzione è già disponibile un aggiornamento del software, è necessario installare prima l'aggiornamento del software. Seguire le istruzioni sul televisore.

6 Programmazione

Il telecomando dispone di una modalità di risparmio energetico automatico per aumentare la durata di vita delle batterie. La modalità di risparmio energetico termina non appena il LED verde lampeggia due volte in rapida successione.

Il telecomando può essere azionato in modalità Bluetooth o infrarossi. Inoltre, è possibile programmare un televisore. In questo modo è possibile controllare il Set Top Box e il televisore con il telecomando. Per le istruzioni su come modificare la modalità di funzionamento (Bluetooth o infrarossi), leggere il capitolo "Modificare la modalità di funzionamento" a pagina 16.

6.1 Assegnazione dei tasti



Figura 9: Assegnazione dei tasti

i L'assegnazione dei tasti e la gamma delle funzioni possono variare.

i Alcune funzioni dei tasti del telecomando dipendono dalla funzione da eseguire e dalla visualizzazione nell'interfaccia utente. Per maggiori informazioni, richiamare la guida nella rispettiva vista.

1 ON / OFF (Standby)

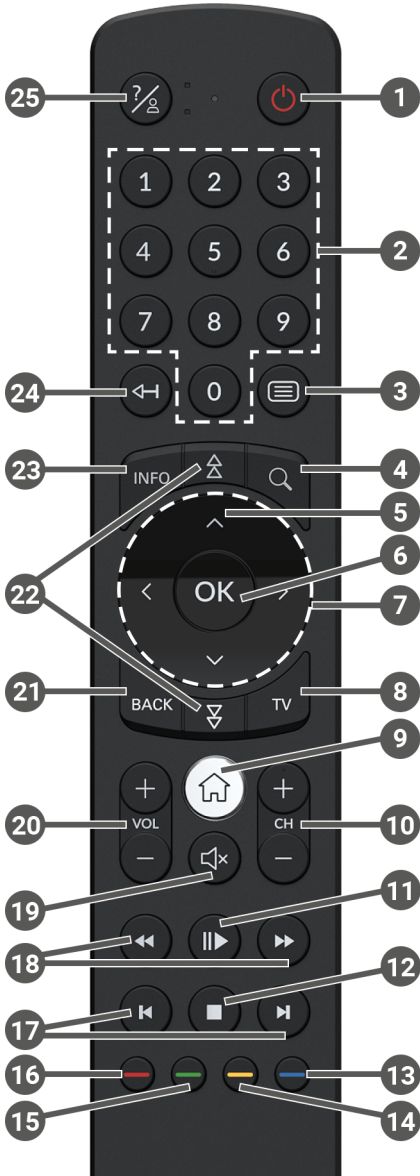
2 Tasti numerici

3 Aprire il televideo

4 Aprire la ricerca

5 Mostrare il programma

6 Confermare l'inserimento

Mostrare menu contestuale

7 Tasti di navigazione

8 Aprire il programma TV

Mostrare il menu

9 Passare alla sorgente Set Top Box

10 Emittente avanti (+) e indietro (-)

11 Mettere in pausa / riprendere la riproduzione (registratore / Replay / videoteca)

Interrompere la riproduzione (registratore / Replay / videoteca)

12

Trasmissione attuale (programma TV)

Aprire le impostazioni dello streaming

13

Oscurare lo schermo (radio)

Mostrare l'elenco dei preferiti

Selezionare data / ora (Programma TV / EPG)

14 Valutare negativamente il contenuto

Ordine delle emittenti / ripristinare l'elenco dei preferiti

15 Valutare positivamente il contenuto

Registrare la trasmissione / Cancellare la registrazione

16 Cancellare la parola chiave di ricerca

Rimuovere il dispositivo mobile

17 Avanzamento / riavvolgimento rapido

18 Avanzamento / riavvolgimento

19 Passare alla modalità silenzioso

20 Volume più alto (+) e più basso (-)

21 Indietro

22 Scorrere pagina per pagina (avanti / indietro)

23 Mostrare informazioni brevi

Mostrare dettagli trasmissione

Cancellare il carattere

24 Passa alla trasmissione precedente

25 Mostrare la sezione Aiuto

6.2 Modificare la modalità di funzionamento

Al momento della consegna, il telecomando è in modalità Bluetooth. Se si desidera modificare la modalità di funzionamento, procedere nel modo seguente:

1. Tenere premuti i tasti **7** e **9** contemporaneamente per almeno 3 secondi.
✓ Il LED verde del telecomando si accende.
2. Inserire il codice desiderato (vedere Tabella 1).
✓ Il LED verde del telecomando lampeggia due volte in rapida successione.

La modalità di funzionamento selezionata è ora attiva. È possibile modificare la modalità di funzionamento in qualsiasi momento procedendo nello stesso modo. Per le istruzioni su come ripristinare il telecomando nelle impostazioni di fabbrica, leggere il capitolo "Ripristinare il telecomando" a pagina 20.

Modalità di funzionamento	Descrizione	Codice
Bluetooth (standard)	Controlla il Set Top Box in modalità Bluetooth. Il telecomando deve essere accoppiato con il Set Top Box.	1
Infrarossi	Controlla il Set Top Box in modalità infrarossi.	2

Tabella 1: Modalità di funzionamento

6.3 Programmare il televisore

i È possibile che il telecomando non sia compatibile con il proprio televisore.

i Rispettare le indicazioni del rispettivo tipo di programmazione. Se ci si discosta da queste indicazioni o non viene premuto alcun tasto per 15 secondi, la procedura di programmazione viene interrotta. Ciò viene segnalato con il LED verde che lampeggia una volta.

Il telecomando dispone di una banca dati integrata con i codici TV di numerose marche. A seconda della marca del televisore, è possibile programmare un codice TV in vari modi:

- **Programmazione manuale:** È necessario inserire manualmente il codice TV.
- **Ricerca del codice della marca:** È possibile cercare un codice TV adatto all'interno di una marca.
- **Ricerca automatica del codice:** È possibile cercare un codice TV adatto all'interno della banca dati della TV.





6.3.1 Programmazione manuale

Per la programmazione manuale è necessario inserire direttamente il codice TV adatto. A seconda della marca del televisore, potrebbe essere necessario provare più codici TV fino a trovare un codice TV adatto. La tabella con i codici TV è disponibile su internet all'indirizzo www.ocilion.com/gebrauchsanleitungen. Se si conosce il codice TV del proprio televisore, questo è il metodo di programmazione più veloce.

1. Accendere il televisore.
2. Tenere premuti i tasti **1** e **3** contemporaneamente per almeno 3 secondi.
✓ Il LED rosso si accende.
3. Inserire il codice a 3 cifre secondo la tabella dei codici TV.
✓ Se il codice TV è valido, il LED rosso lampeggia due volte in rapida successione.
4. Mantenere il tasto **2/8** premuto e poi premere il tasto **Power**.
✓ Se il televisore si spegne, il codice TV è corretto.
✓ Se il televisore non reagisce al comando, eseguire i passaggi da 2 a 4 ogni volta con altri codici dalla tabella dei codici TV fino a quando il televisore si spegne.
5. Riaccendere il televisore e ripetere il passaggio 4 per provare altri tasti, per verificare se funzionano correttamente.

6.3.2 Ricerca del codice della marca

Per la ricerca del codice della marca, la ricerca avviene all'interno del codice TV di una determinata marca. Nella seguente tabella sono riportate 10 marche di TV. Se la marca del proprio televisore non è presente nella tabella, utilizzare un altro metodo di ricerca del codice.

1. Accendere il televisore.
2. Tenere premuti il tasto  e il codice corrispondente dalla Fig. X contemporaneamente per almeno 3 secondi.
 - ✓ Il LED rosso si accende.
3. Premere il tasto  e poi il tasto .
 - ✓ Se il televisore si spegne, il codice TV è corretto. Riaccendere il televisore e provare altri tasti, per verificare se funzionano correttamente.
 - ✓ Se il televisore non reagisce al comando, ripetere il passaggio 3 finché il televisore non si spegne e gli altri tasti non funzionano correttamente.
 - ✓ Premendo il tasto  viene interrotta anticipatamente la procedura di programmazione.
4. Premere il tasto  per confermare il codice TV.
 - ✓ Il LED rosso si accende due volte in rapida successione.

Marca	Codice
Samsung	1
LG	2
Sony	3
Philips	4
Panasonic	5







Marca	Codice
Loewe	6
Grundig	7
Sharp	8
Toshiba	9
JVC	0

Tabella 2: Codice delle marche

6.3.3 Ricerca automatica del codice

 La ricerca automatica del codice può richiedere alcuni minuti. Pertanto, utilizzare questo metodo solo se nessuno degli altri metodi ha funzionato.

Durante la ricerca automatica del codice vengono cercati i codici TV DI TUTTE le marche di TV.

1. Accendere il televisore.
2. Tenere premuti i tasti  e  contemporaneamente per almeno 3 secondi.
 - ✓ Il LED rosso si accende.
3. Premere il tasto  e poi il tasto .
 - ✓ Se il televisore si spegne, il codice TV è corretto. Riaccendere il televisore e provare altri tasti, per verificare se funzionano correttamente.
 - ✓ Se il televisore non reagisce al comando, ripetere il passaggio 3 finché il televisore non si spegne e gli altri tasti non funzionano correttamente.
 - ✓ Premendo il tasto  viene interrotta anticipatamente la procedura di programmazione.
4. Premere il tasto  per confermare il codice TV.
 - ✓ Il LED rosso si accende due volte in rapida successione.

6.4 Comande de la poste TV

 Quali tasti del telecomando sono compatibili con il proprio televisore dipende dai tasti del telecomando originale del proprio televisore.

Se è stato programmato un codice valido, è possibile controllare il televisore.

Mantenere il tasto  premuto e premere il tasto desiderato per controllare il proprio televisore.

6.5 Disaccoppiare il telecomando (modalità Bluetooth)

Se il telecomando viene sostituito con uno nuovo o se vengono ripristinate le impostazioni di fabbrica del telecomando accoppiato, è necessario disaccoppiare il telecomando dal Set Top Box.

1. Nell'interfaccia utente del sistema IPTV passare alla vista **Impostazioni > Telecomando** o premere il tasto sul Set Top Box.
2. Seguire le istruzioni per disaccoppiare il telecomando.
 - ✓ Il Set Top Box si riavvia.
 - ✓ Viene visualizzata la vista per l'accoppiamento del telecomando.
3. Seguire le istruzioni per accoppiare il telecomando.

6.6 Ripristinare il telecomando



Per ripristinare le impostazioni di fabbrica del telecomando, è necessario anche disaccoppiare il telecomando dal Set Top Box (vedere capitolo "Disaccoppiare il telecomando (modalità Bluetooth)" a pagina 20). A quel punto è possibile accoppiare nuovamente un telecomando con il Set Top Box (vedere capitolo "Accoppiamento del telecomando con il Set Top Box" a pagina 8).

Per ripristinare le impostazioni di fabbrica del telecomando, procedere nel modo seguente:

1. Tenere premuti il tasto rosso e il tasto di funzione blu contemporaneamente per almeno 5 secondi.
 - ✓ Il LED verde del telecomando lampeggia due volte in rapida successione.
2. Inserire le cifre **9999**.
 - ✓ Quando il LED verde si accende due volte in rapida successione, il telecomando è stato ripristinato alle impostazioni di fabbrica.

Il telecomando è in modalità Bluetooth. Il collegamento Bluetooth con il Set Top Box e il codice TV programmato (se disponibili) sono stati cancellati.

7 Pulizia



AVVERTENZA

Pericolo dovuto alla tensione elettrica e al conseguente rischio di incendio

- Scollegare il Set Top Box dalla rete elettrica prima di pulirlo.
 - Per la pulizia, utilizzare un panno asciutto e privo di pelucchi.
 - Pulire solo la superficie dei dispositivi.
 - Non aprire i dispositivi in nessuna circostanza.
 - Non utilizzare detergenti contenenti solventi.
-

8 Restituzione dei vecchi dispositivi

Applicabile nell'Unione Europea e in altri paesi europei con sistemi di raccolta differenziata dei materiali riciclabili.



I dispositivi elettronici e le batterie non devono essere smaltiti insieme ai rifiuti domestici. Conferire i dispositivi al termine del loro ciclo di vita presso un centro di raccolta pubblico predisposto o restituirli al venditore. I dettagli sono regolamentati dalle normative locali. Il simbolo sul prodotto, sul manuale o sull'imballaggio fanno riferimento a queste disposizioni.

Il riciclaggio, il recupero dei materiali o altre forme di recupero dei vecchi dispositivi forniscono un importante contributo alla tutela dell'ambiente.

Per facilitare lo smaltimento dei vecchi dispositivi che contengono batterie, è necessario rimuovere le batterie dal dispositivo prima di conferirlo presso un centro di raccolta pubblico.

9 Risoluzione degli errori

Errore	Cause possibili	Risoluzione
Il LED del Set Top Box non si accende.	Assenza di tensione di rete o Set Top Box difettoso.	Controllare che l'alimentatore e il cavo siano collegati correttamente. Se l'errore persiste, contattare il gestore della rete.
Impossibile stabilire la connessione WLAN del Set Top Box.	Indirizzo MAC del Set Top Box sul router non consentito.	Controllare il router e consentire l'indirizzo MAC del Set Top Box.
Informazione di supporto 30 - 34 viene visualizzata per più di 3 minuti.	Errore tecnico durante lo stabilimento della connessione di rete.	Scollegare il Set Top Box dall'alimentazione per ca. 5 minuti. Eventualmente contattare il gestore della rete.
Informazione di supporto 40 - 85	Errore tecnico durante l'aggiornamento del software.	Scollegare il Set Top Box dall'alimentazione per ca. 5 minuti. Eventualmente contattare il gestore della rete.
Informazione di supporto 65	Nessuna connessione al server NTP.	Controllare le impostazioni di rete del router. Eventualmente contattare il gestore della rete.
Il LED del telecomando lampeggia fisso in verde.	Il telecomando non è ancora accoppiato.	Accoppiare il telecomando (vedere capitolo "Accoppiamento del telecomando con il Set Top Box" a pagina 8).
	Il telecomando non riesce a stabilire una connessione con il Set Top Box.	Controllare che il Set Top Box sia alimentato. Se il problema persiste, accoppiare nuovamente il telecomando (vedere capitolo "Accoppiamento del telecomando con il Set Top Box" a pagina 8).

Errore	Cause possibili	Risoluzione
Il Set Top Box non reagisce al telecomando.	Le batterie non sono state inserite correttamente nel telecomando.	Controllare che le batterie siano inserite correttamente o che non siano scariche.
	Le batterie del telecomando sono parzialmente o completamente scariche.	Avvicinarsi il più possibile al Set Top Box e premere qualsiasi tasto numerico del telecomando. Se il Set Top Box reagisce, significa che le batterie sono parzialmente scariche. In questo caso, sostituire le batterie.
	Il software del telecomando si è bloccato.	Rimuovere le batterie e riposizionarle dopo ca. 3 minuti.
	Il ricevitore Bluetooth del Set Top Box si è bloccato.	Scollegare il Set Top Box dall'alimentazione per ca. 5 minuti. Eventualmente contattare il gestore della rete.
	Il telecomando è stato accoppiato con un altro dispositivo che si trova nelle vicinanze.	Ripristinare le informazioni di fabbrica del telecomando (vedere capitolo "Ripristinare il telecomando" a pagina 20). Disattivare la modalità di accoppiamento dei dispositivi vicini e ripetere la procedura di accoppiamento (vedere capitolo "Accoppiamento del telecomando con il Set Top Box" a pagina 8).
Nessuna immagine	Nessuna tensione di rete	Controllare che l'alimentatore e il cavo siano collegati correttamente.

Errore	Cause possibili	Risoluzione
	Collegamento del cavo difettoso	Controllare che i cavi siano collegati correttamente.
	Sorgente HDMI errata	Configurare la sorgente HDMI del televisore sul Set Top Box.
Cattiva qualità delle immagini	Cavo HDMI non compatibile	Utilizzare esclusivamente il cavo HDMI® ad alta velocità in dotazione.
Immagine a scatti	Segnale WLAN troppo debole	Richiamare la voce Configurazione e controllare la potenza del segnale alla voce Stato della WLAN (vedere pagina 12).
	Larghezza di banda limitata dalla presenza di più utenti	Utilizzare la connessione di rete al posto della WLAN.
La marca del televisore non è presente nella tabella dei codici e nella tabella delle marche.		Eseguire la ricerca automatica del codice (vedere capitolo "Ricerca automatica del codice" a pagina 19).
Il televisore non reagisce anche se è stata eseguita la ricerca automatica del codice.	La ricerca automatica del codice ricerca tutti i codici. La procedura può durare fino a 15 minuti.	Eseguire la ricerca automatica del codice per almeno 15 minuti.

Tabella 3: Risoluzione degli errori

Per ulteriori domande, contattare il gestore della rete.

10 Note legali

10.1 Marchi registrati e informazioni sulle licenze



Dolby, Dolby Audio e il doppio simbolo D sono marchi registrati di Dolby Laboratories Licensing Corporation.



I termini HDMI e HDMI High-Definition Multimedia Interface e il logo HDMI sono marchi o marchi registrati di HDMI Licensing Administrator, Inc. negli Stati Uniti e in altri paesi.

Le informazioni per i clienti sulle licenze di MPEG LA sono disponibili alla voce www.ocilion.com/lizenzhinweise

10.2 Software Open Source

Il prodotto contiene anche software Open Source. Questo software è stato sviluppato da terzi ed è protetto da copyright. L'utente è autorizzato a utilizzare il software Open Source nel rispetto delle condizioni di licenza applicabili.

Le condizioni di licenza e ulteriori informazioni sono disponibili alla voce www.ocilion.com/opensource

11 Dichiarazione di conformità

Con la presente, il fabbricante dichiara che il marchio CE è stato apposto su questi dispositivi in conformità ai requisiti fondamentali e alle altre disposizioni applicabili delle seguenti direttive:

- 2014/53/UE - Direttiva RED
- 2009/125/CE - Direttiva sulla progettazione ecocompatibile
- 2011/65/UE - Direttiva RoHS

Il testo completo della dichiarazione di conformità UE è disponibile alla voce www.ocilion.com/ce

12 Dati tecnici

Set Top Box

Informazioni sull'articolo	
Art. n.	STB-P520/020
Colore	Nero
Peso	202 g
Dimensioni (L x H x P)	130 x 130 x 25 mm
Condizioni ambientali	
Temperatura	+5 - +40°C
Umidità	20 - 80 %
Potenza / consumo energetico	
Deep-Standby	0,3 W
Funzionamento normale	2,9 W
Formati e codec supportati	
Codec audio	ac3, wma2, mp3, pcm, aac, mp2, aiff, aif, wav
Codec video	MPEG1, MPEG2, MPEG4, avc, H.263, H.264, H.265, xvid, m-jpeg
Risoluzioni video	576i, 576p, 720p, 1080i, 1080p, 2160p
Collegamenti esterni	
<ul style="list-style-type: none">▪ 1 x Ethernet (RJ45)▪ 1 x S/PDIF ottico / jack da 3,5 mm (Stereo)▪ 1 x Uscita HDMI®▪ 1 x RS232 e ingresso IR (RJ12)▪ 1 x USB 3.0▪ 1 x Slot per schede Micro SD	
Interfacce	
Bluetooth	5.0
Infrarossi	36 KHz (RC-5:SAT2 / r-Step)
WLAN	IEEE 802.11 b/g/n/ac/ax (2,4 / 5 GHz)
Sicurezza WLAN	WPA / WPA2 PSK
Protezione copia	
DRM	Verimatrix Viewright
HDMI®	HDCP 2.2

Indicazioni sullo standard radiofonico del Set Top Box

Interfaccia	Frequenza	Gamma di frequenza	Potenza max. di trasmissione
WLAN	2,4 GHz	2400 - 2483 MHz	100 mW
	5 GHz	5150 - 5350 MHz	200 mW
		5470 - 5725 MHz	1000 mW
Bluetooth	2,4 GHz	2402 - 2480 MHz	10 mW

Alimentazione / Alimentatore

Nome del fabbricante	Ocilion IPTV Technologies GmbH Schärdinger Straße 35 4910 Ried im Innkreis / AUSTRIA
Identificatore del modello	STB-P490/0
Tensione di ingresso	100 - 240 V
Frequenza CA in ingresso	50 - 60 Hz
Tensione di uscita	12,0 V
Tensione di uscita	1,0 A
Potenza di uscita	12,0 W
Efficienza media di funzionamento (min)	83,3 %
Efficienza a basso carico (10 %) (min)	73,3 %
Consumo di potenza a vuoto (max)	0,10 W

Telecomando

Informazioni sull'articolo	
Art. n.	T4HU2020/41k / T4HU2020/41kA
Colore	Nero
Condizioni ambientali	
Temperatura	+5 - +40 °C
Umidità	20 - 80 %
Dati sullo standard radio	
Banda di frequenza	2,402 - 2,480 GHz
Potenza max. di trasmissione	1 mW

Versione: 3.0
Data: 01.02.2024

Produttore:
Ocilion IPTV Technologies GmbH
Schäringer Straße 35 • 4910 Ried im Innkreis / AUSTRIA
Telefono: +43 7752 2144-0 • Internet: www.ocilion.com



Nell'ambito del processo di miglioramento del prodotto, ci riserviamo il diritto di apportare modifiche tecniche ed estetiche ai dispositivi descritti in questo manuale di istruzioni. Il manuale di istruzioni attualmente valido è disponibile su www.ocilion.com/gebrauchsanleitungen.
Con riserva di errori e refusi.